

SELBY ENGINEERING AND LIFTING SAFETY LTD. TEL: +44 (0) 1977 684 600

Betriebsanleitung
Operating Instructions
Mode d'emploi



04.01.048 - 01.07.2003



80 – 125 kg



300 – 750 kg

Wandwinde mit Stirnradgetriebe
Spur Gear Wall Winch
Treuil mural à engrenage droit

80 – 750 kg

Standardausführung / standard design / modèle standard	030271017	030271008	030271001	030271136	030271019
Ausführung mit Sicherheitskurbel / design with safety crank / modèle avec manivelle de sécurité	-	-	030271016	030271004	030271010
Sonderausführung / special design / modèle spécial	-	030271990	030271991	030271992	-

Type 030271017; 030271008

**Type 030271001; 030271016; 030271136;
030271004; 030271019; 030271010;**

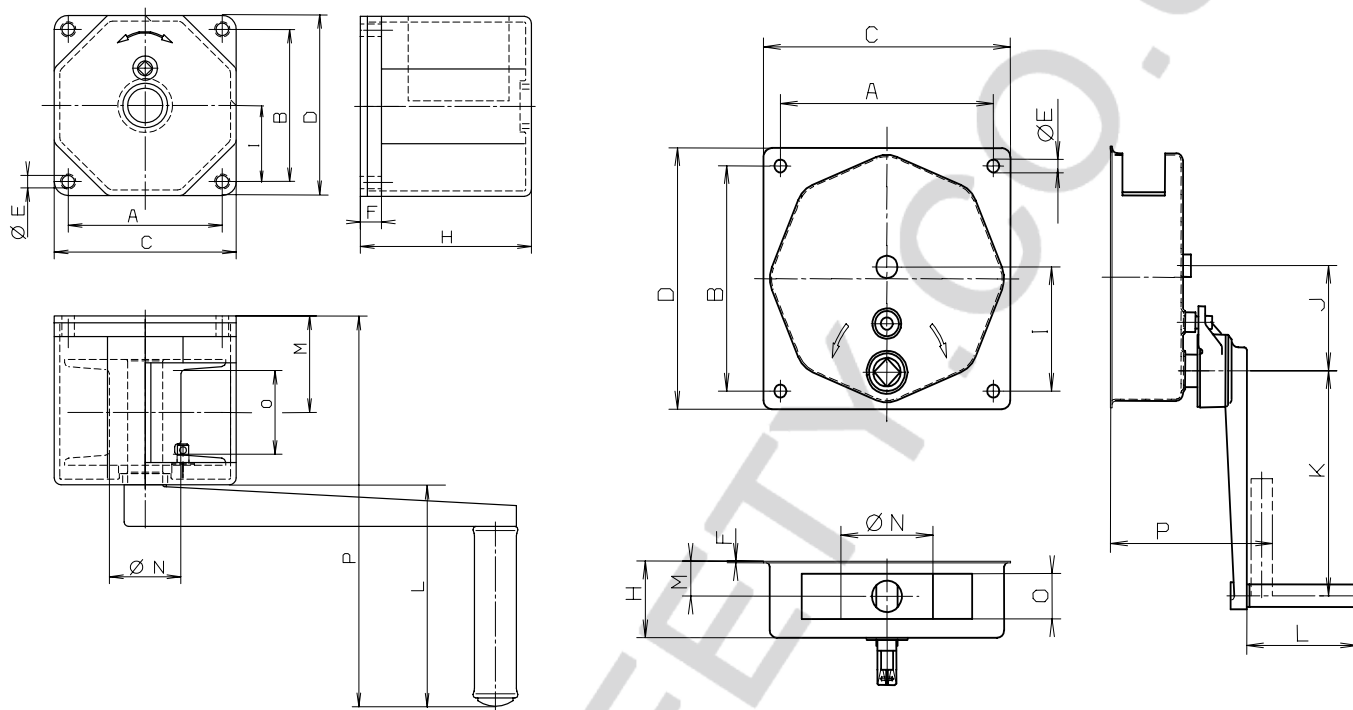

Bildliche Darstellung unverbindlich!
Graphic representation not binding!
Représentation graphique sans engagement!

Type		030271017	030271008	030271001 ¹⁾	030271016 ²⁾	030271136 ¹⁾	030271004 ²⁾	030271019 ¹⁾	030271010 ²⁾
Hublast capacity capacité	[kg]	80	125	300	300	500	500	750	750
A	[mm]	110	110	250	250	250	250	250	250
B	[mm]	110	110	250	250	250	250	250	250
C	[mm]	130	130	290	290	290	290	290	290
D	[mm]	130	130	290	290	290	290	290	290
E	[mm]	Ø 9	Ø 9	Ø 14,5	Ø 14,5	Ø 14,5	Ø 14,5	Ø 14,5	Ø 14,5
F	[mm]	15	15	2	2	2	2	2	2
G	[mm]	-	-	-	-	-	-	-	-
H	[mm]	121	121	85	85	85	85	85	85
I	[mm]	55	55	138	138	138	138	138	138
J	[mm]	-	-	117	117	117	117	117	117
K	[mm]	250	250	250	250	250	250	250	250
L	[mm]	130	130	130	130	130	130	130	130
M	[mm]	68	68	39	39	39	39	39	39
N	[mm]	Ø 51	Ø 40	Ø 108	Ø 108	Ø 108	Ø 108	Ø 108	Ø 108
O	[mm]	60	60	50	50	50	50	50	50
P	[mm]	275	275	192	165	192	165	192	165

¹⁾ mit Sicherheitsfederkurbel / with safety spring crank / avec manivelle de sécurité à ressort

²⁾ mit Sicherheitskurbel / with safety crank / avec manivelle de sécurité

Vor Inbetriebnahme die Betriebsanleitung aufmerksam lesen!

Sicherheitshinweise beachten!

Dokument aufbewahren!



Bestimmungsgemäße Verwendung

Die Wandwinde mit Stirnradgetriebe ist eine handbetriebene Winde für Wandbefestigung zum Heben und Senken von Lasten.

Nicht geeignet für Einsatz in explosionsgefährdeten Räumen.

Nicht geeignet für Einsatz in aggressiver Umgebung

Maschineller Antrieb verboten!

Nicht für Dauerbetrieb zugelassen.

Änderungen an der Seilwinde sowie das Anbringen von Zusatzgeräten sind nur mit unserer ausdrücklichen schriftlichen Genehmigung erlaubt.

Technische Daten und Funktionsbeschreibung beachten!



Unfallverhütungsvorschriften

Es sind jeweils die im Einsatzland gültigen Vorschriften zu beachten.¹⁾

in Deutschland z.Zt.:

UVV BGV D 8 Winden- Hub und Zugeräte

DIN EN 13157 (09.04) Handbetriebene Krane

BGR 500 Kapitel 2.8 Lastaufnahmeeinrichtungen im Hebezeugbetrieb

DIN 15020 Blatt 1 und Blatt 2

EG Richtlinie 98/37/EG

FEM 9.661 ISO 4308/1

¹⁾ in der jeweils gültigen Fassung

Sicherheitshinweise

Bedienung, Montage und Wartung nur durch:

- beauftragte,
- eingewiesene,
- mit den Vorschriften vertraute Personen

Den Bremsmechanismus nicht fetten oder ölen.

Die Bremseinrichtung befindet sich in der Kurbel; Sicherheitsfederkurbel, bzw. Sicherheitskurbel, Sperrklinke und Drehmomentstütze dürfen nicht entfernt werden.

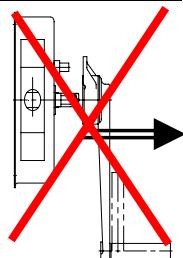

Bei ungeführten Lasten drehungsfreie Seile verwenden.

Das Befördern von Personen, sowie der Aufenthalt im Gefahrenbereich sind verboten.

Aufenthalt unter gehobener Last verboten.

Nie in bewegliche Teile greifen.

Mängel sind sofort sachkundig zu beheben.



Die Last

- ⇒ nie in gehobenen Zustand unbeaufsichtigt schweben lassen
- ⇒ nie schaukeln lassen
- ⇒ darf nie ins Seil fallen

Das Seil

- ⇒ dient *nur* zum Heben und Senken bzw. Ziehen oder Schleppen diverser Lasten und darf zu nichts anderem verwendet werden,
- ⇒ mind. 3 Seilwindungen müssen bei Last immer auf der Trommel bleiben,
- ⇒ zul. Seilablenkungswinkel (siehe Bild)
 - ⇒ bei Standardseil $\leq 3^\circ$;
 - ⇒ bei Spezialseil $\leq 1,5^\circ$
- ⇒ Bordscheibenüberstand muss mind. das 1,5-fache des Seildurchmessers betragen,
- ⇒ regelmäßig nach DIN 15020 Blatt 2 prüfen und warten
- ⇒ nur mit Schutzhandschuhen anfassen
- ⇒ nicht in Seileinlauf greifen

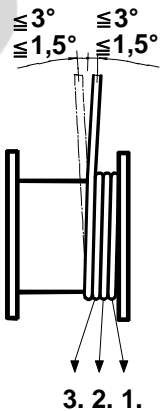

Die Winde

Tragfähigkeit entsprechend der aufgewickelten Seillage nicht überschreiten.

Vor Inbetriebnahme durch Sachkundigen prüfen:

- ◆ Hubgerät
- ◆ Tragkonstruktion
- ◆ Tragmittel
- ◆ Einbau

Tägliche Prüfungen

- ◆ Bremsfunktion
- ◆ Zustand des Seiles und Lastaufnahmemittel
- ◆ Tragkonstruktion
- ◆ Tragmittel

Das Lastaufnahmemittel

- ⇒ auf ausreichende Tragfähigkeit achten
- ⇒ Lasthaken müssen Sicherheitsklappen haben
- ⇒ Lasthaken muß vorschriftsmäßig mit Seilkausche und Preßklemme mit dem Seil verpresst sein.



- ⇒ die Last richtig befestigen
- ⇒ Windenseil nicht als Anschlagmittel verwenden

Mindestens 1x jährlich UVV Prüfung durch Sachkundigen durchführen.

Inspektions- und Wartungsintervalle unbedingt einhalten.

Nur original Zubehör- und Ersatzteile verwenden, sichere Funktion ansonsten nicht gewährleistet.

Technische Daten

Type		030271017	030271008	030271001 ¹⁾ 030271016 ²⁾	030271136 ¹⁾ 030271004 ²⁾	030271019 ¹⁾ 030271010 ²⁾
Triebwerkgruppe nach DIN 15020		1 Em	1 Em	1 Am	1 Bm	1 Bm
Zugkraft 1. Seillage	[daN]	80	125	300	500	750
Zugkraft letzte Seillage	[daN]	45	65	220	350	550
empf. Seil 6x7-FC 1770 B sZ (DIN 3055FE-znk 1770sZ-spa)	[mm]	ø 3	-	-	-	-
empf. Seil 6x19-FC 1770 B sZ (DIN 3060FE-znk 1770sZ-spa)	[mm]	-	ø 4	ø 5	ø 6	ø 7
Mindestbruchkraft (Seil)	[kN]	5,25	9,34	14,60	21,02	28,62
max. Seilaufnahme	[m]	30	15	15	15	10
max. Seillagen		8	6	5	5	4
erf. Kurbelkraft	[daN]	12	13	15	17	20
mittlerer Hub je Kurbelumdrehung	[mm]	240	138	68	35	35
Lastsicherung		3)	3)	1)	1)	1)
				2)	2)	2)
Gewicht	[kg]	3	3	10	11	11
geeignet für Umgebungstemperatur		-20°C +40°C				

¹⁾ mit Sicherheitsfederkurbel

²⁾ mit Sicherheitskurbel

³⁾ mit Sicherheitsfedersperre

Funktionsbeschreibung

Die Wandwinden sind Trommelwinden mit Stirnradgetriebe (300, 500 und 750 kg) bzw. mit direktem Antrieb (80 und 125 kg).

Die Last wird je nach Ausführung durch eine Lastdruckbremse, eine Sicherheitsfederkurbel oder eine Sicherheitskurbel automatisch gehalten (siehe Technische Daten).



Einbauanleitung

Montage:

BEACHTEN:

- ◆ Anbaukonstruktionen für max. Kräfte auslegen.
- ◆ Unbedingt auf ebene Anschraubfläche achten.
- ◆ Winde nur mittels Qualitätsschrauben befestigen.
- ◆ Schrauben gleichmäßig anziehen.
- ◆ Schrauben sichern.
- ◆ Auf Freigängigkeit der Kurbel achten (Kurbelfreiraum).

Mechanische Befestigung:

Type	030271017	030271008	030271001 030271016	030271136 030271004	030271019 030271010
Schrauben	M8	M8	M12	M12	M12
Güteklasse	min. 8.8	min. 8.8	min. 8.8	min. 8.8	min. 8.8
Anzahl der Schrauben	4	4	4	4	4
Anziehmoment [Nm]	20	20	70	70	70

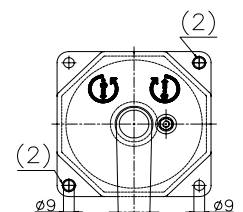

Hinweis (gültig nur für Type 030271017 und 030271008)

Die Wandwinde wird mit 4 Schrauben, gemäß Tabelle, befestigt.

Befestigungsflansch (Bremsengehäuse) und Windengehäuse werden gemeinsam befestigt. Zur Zentrierung sind, zwischen Gehäuse und Befestigungsflansch, 2 Zentrierhülsen (2) vorgesehen. Die Bohrungen in denen die Zentrierhülsen (2) eingesetzt werden, haben einen Durchmesser von 11mm.

Als Transportsicherung (1) dienen 2 Schrauben M8 mit Mutter.

Diese Schrauben sind nur für den Transport geeignet und **dürfen nicht** zur Windenbefestigung verwendet werden.

Bei Montage der Wandwinde ist darauf zu achten, dass die Zentrierhülsen (2) im Gehäuse verbleiben ⇒ Bohrung ø9mm. Nähere Details siehe Zeichnungsausschnitt.

Transportsicherung

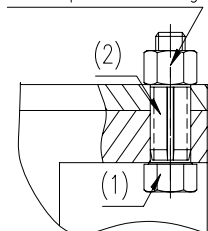

Drahtseil-Befestigung

ACHTUNG: Bei falschem Seileinlauf wird die Bremse unwirksam.



Der Seileinlauf muss entspr. Abbildung erfolgen

Type 030271017; 030271008;	
	<p>⇒ Bohrung A und Seilklemme B in gleiche Position bringen.</p> <p>⇒ Drahtseil unter Berücksichtigung des Seileinlaufes einführen.</p> <p>⇒ Klemmschraube C anziehen. (max. Anziehmoment 4 Nm)</p>
Type 030271001; 030271136; 030271019; 030271016; 030271004; 030271010; 030272000;	
	<p>⇒ Seil gemäß Markierung (roter Pfeil) einlegen.</p> <p>⇒ Seil durch die Seileinführung A und die große Öffnung B schieben.</p> <p>⇒ Seilende mit zwei Drahtseilklemmen sichern.</p> <p><i>Gewindegröße mind. M 5 (max. Anziehmoment 2,1 Nm)</i></p> <p>⇒ Seilende wieder in Trommel zurückziehen.</p>

Die technischen Daten bezüglich Mindestbruchfestigkeit bzw. Seilmachart sind entsprechend Typenschild bzw. Hinweis in der Bedienungsanleitung einzuhalten!

Bei ungeführten Lasten, vor allem bei Einseilaufhängung, muss das Seildrehverhalten bei der Auswahl der Seilart berücksichtigt werden.

Je nach gewähltem Seildurchmesser bzw. Seillänge, ist bei ungeführten Lasten ein drehungsfreies bzw. drehungsarmes Drahtseil zu verwenden.

Seillänge so bemessen, dass in unterster Laststellung mind. 3 Seilwindungen auf der Trommel verbleiben.

Max. Seillänge beachten.

Bedienungsanleitung

Sicherheitshinweis: Die Winden sind nur für Handbetrieb geeignet.



Type 030271017; 030271008;	Type 030271001; 030271136; 030271019; 030271016; 030271004; 030271010;	
<p>Vor Arbeitsbeginn die Kurbel ganz einstecken bzw. Kurbelgriff aufklappen</p>		<ul style="list-style-type: none"> ◆ Heben der Last erfolgt durch Drehen der Kurbel im Uhrzeigersinn. ◆ Senken der Last durch Drehen der Kurbel entgegen dem Uhrzeigersinn

Inspektions- und Wartungsanleitung

Sicherheitshinweis

Vor Inspektions- und Wartungsarbeiten ist durch geeignete Maßnahmen die Winde zu entlasten.

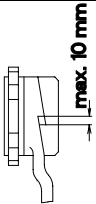

Inspektionsintervalle	Wartungs - Inspektionsarbeiten
täglich	Sichtprüfung Seil - Haken (Tragmittel)
	Funktion der Winde
	Bremsfunktion
vierteljährlich	Antriebsritzellagerung ölen (bei 300, 500 und 750 kg)
	Verzahnung abschmieren (bei 300, 500 und 750 kg)
	Sicherheitsfederkurbel bzw. Sicherheitsfederersperre auf Bremsfunktion und Verschleiß prüfen
	 <ul style="list-style-type: none"> Sicherheitskurbel¹⁾ kontrollieren, falls erforderlich, Brems-scheiben von Fachmann²⁾ wechseln lassen oder ganze Sicherheitskurbel austauschen Wenn Spalt zwischen Stellring - Kurbelauge größer ist als 10 mm, sind Brems-scheiben verschlissen, oder Bremse defekt. Schraubengang zwischen Stellring und Kurbelauge abschmieren <p>Achtung: Kein Schmiermittel an Brems-scheiben und deren Anlaufflächen</p>
	Seil gemäß DIN 15020 Blatt 2 auf Verschleiß prüfen und warten
	Befestigungsschrauben auf festen Sitz prüfen
jährlich	Sämtliche Teile der Winde und Kurbel auf Verschleiß prüfen und falls erforderlich defekte Teile auswechseln und evtl. abschmieren.
	Nachschmieren der Sicherheitsfederersperre und Sicherheitsfederkurbel nur durch autori-sierte Fachkräfte ²⁾ . Nur vorgeschriebenes Fett verwenden.
	Sachkundigenprüfung durchführen lassen. ²⁾

1) Nur bei Winden mit Sicherheitskurbel.

2) z.B. durch Pfaff-silberblau Kundendienst.

Die Lebensdauer der Winde ist begrenzt, verschlissene Teile müssen rechtzeitig erneuert werden.



Betriebsstoffe / Schmierstoffempfehlung

empf. Schmierstoff:

für Fettschmierstellen: ⇒ Mehrzweckschmierfett **DIN 51825 T1 K 2 K**

für Ölschmierstellen: ⇒ Maschinen- oder Getriebeöl **CLP - DIN 51517 T3 ISO VG 100**



Altschmierstoff ist entsprechend den gesetzlichen Bestimmungen zu entsorgen!

Betriebsstörungen und ihre Ursachen

Störung	Ursache	Beseitigung
Winde läßt sich im unbelaste-ten Zustand nur schwer kurbeln	Schmiermittel in Lagerstellen und Verzahnung fehlt. Schmutz in Verzahnung oder ähnl. Winde wurde bei Einbau verspannt	Wartungsarbeiten durchführen. Befestigung prüfen. Liegt ebene Anschraubfläche vor bzw. sind Schrauben gleichmäßig angezogen?
Last wird nicht gehalten	Seil falsch aufgewickelt Drehrichtung beim Heben falsch	Seil richtig auflegen (entspr. Bild Seite 5)
	Sicherheitsfederkurbel oder Sicher-heitskurbel und Sperrklinke defekt	Sicherheitsfederkurbel oder Sicherheits-kurbel und Sperrklinke, je nach Ausführung (300, 500 und 750 kg) erneuern.
	Bremse verschlissen oder defekt.	Bremsteile prüfen und verschlissene Teile erneuern (80 und 125 kg)
Sicherheitskurbel öffnet nicht-Last läßt sich nur unter großem Kraftaufwand Absenken	Bremsscheiben bzw. Bremsmecha-nismus verspannt!	Bremse durch leichten Schlag mit Handflä-che auf Kurbelarm in Senkrichtung lösen.

Entsorgung

Nach Außerbetriebnahme sind die Teile der Seilwinde entsprechend den gesetzlichen Bestimmungen der Wiederverwertung zuzuführen, bzw. zu entsorgen!



Before taking into operation, please carefully read this operating instruction!
Observe the safety instructions!
File documentation!



Destined use

The spur gear wall winch is a manually operated winch fixed to the wall for lifting and lowering of loads.

Not suitable for use in explosive danger area.

Not suitable for use in corrosive atmosphere

Power operation is not allowed.

The winch is not designed for continuous operation.



Alterations to the winch or fitting of accessories are only allowed with our written approval.

Pay attention to the technical data and functional description!

Regulations for the Prevention of Accidents

Observe any rules which are valid for the respective country.¹⁾

Presently valid in Germany:

BGV D 8 winches- lifting and pulling devices

DIN EN 13157 (09.04) Hand powered lifting equipment

BGR 500 chapter 2.8 load suspension devices in hoist operation

DIN 15020 page 1 and page 2

EC directive 98/37/EC

FEM 9.661 ISO 4308/1

¹⁾ in the respective version

Safety Instructions

Operation, installation and maintenance work should only be executed by personnel who are:

- competent
- trained
- familiar with the relevant regulations

Do not grease or lubricate the brake mechanism.

The braking device is located in the crank.

It is forbidden to remove the safety spring crank, respective the safety crank, safety-catch pawl and torque reaction arm.

By non-guided loads, use a special non-twisting rope.

Moving of people by the winch or of loads over people is strictly forbidden.

Never touch moving parts.

Defects must be repaired immediately by competent, trained personnel.

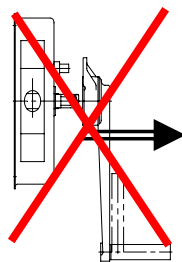

The load

- ⇒ must not be left suspended without supervision,
- ⇒ must not be allowed to swing
- ⇒ must not fall into the wire rope

The rope

- ⇒ should *only* be used for lifting, lowering or pulling of various loads and must not be used for any other purpose.
- ⇒ at least 3 full turns of rope should remain on the drum when loaded.
- ⇒ max. fleet angle (see picture) for standard wire rope $\leq 3^\circ$, for special rope $\leq 1,5^\circ$
- ⇒ when filled to its capacity the drum flanges must project not less than 1.5 times the diameter of the rope.
- ⇒ examine and service regularly acc. to DIN 15020 page 2
- ⇒ only handle with safety gloves
- ⇒ do not touch the rope inlet

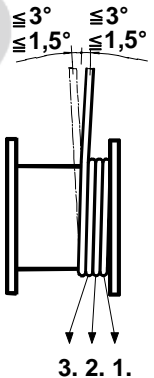

The Winch

Do not exceed the capacity of each rope layer.

Before taking into operation, a competent person must check:

- ◆ the lifting device
- ◆ the load bearing parts of the structure
- ◆ the carrying medium
- ◆ mounting

Daily examinations:

- ◆ brake functions
- ◆ condition of the rope and loading device
- ◆ load bearing parts of the structure.
- ◆ the load carrying medium

Load attachment device:

- ⇒ check it has sufficient carrying capacity
- ⇒ load hooks must have safety catches.
- ⇒ load hooks must be secured to the rope with a solid eye and high pressure rope clamp and tested according to the regulations (included into scope of delivery of Pfaff-silberblau ropes)
- ⇒ fix the load correctly

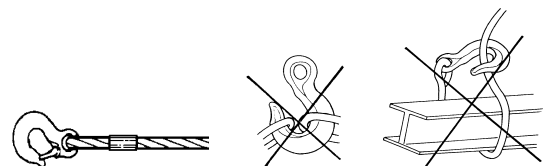

- ⇒ do not use the winch rope as a hitching device.

Examination by a competent person at least once a year.

Always ensure the maintenance intervals are adhered to.

Only use original accessories and spare parts; otherwise safe function is not guaranteed.

Technical Data

Type		030271017	030271008	030271001 ¹⁾ 030271016 ²⁾	030271136 ¹⁾ 030271004 ²⁾	030271019 ¹⁾ 030271010 ²⁾
FEM Group acc. to DIN 15020		1 Em	1 Em	1 Am	1 Bm	1 Bm
Capacity 1st rope layer	[daN]	80	125	300	500	750
Capacity last rope layer	[daN]	45	65	220	350	550
rec. wire rope 6x7-FC 1770 B sZ (DIN 3055FE-znk 1770sZ-spa)	[mm]	ø 3	-	-	-	-
rec. wire rope 6x19-FC 1770 B sZ (DIN 3060FE-znk 1770sZ-spa)	[mm]	-	ø 4	ø 5	ø 6	ø 7
min. breaking force (rope)	[kN]	5,25	9,34	14,60	21,02	28,62
max. rope reception	[m]	30	15	15	15	10
max. number of layers		8	6	5	5	4
required crank force	[daN]	12	13	15	17	20
average lift per full turn of crank	[mm]	240	138	68	35	35
securing the load		3)	3)	1) 2)	1) 2)	1) 2)
weight	[kg]	3	3	10	11	11
suitable for ambient temperature		-20°C +40°C				

¹⁾ with safety spring crank

²⁾ with safety crank

³⁾ safety spring ratchet

Functional Description

Spur gear wall winches are drum winches with spur gear (300, 500 and 750 kg) respectively with direct actuation (80 and 125 kg)

According to the respective design, the load is automatically held either by load pressure brake, safety spring crank or safety crank (see technical data).



Mounting Instructions

Mounting:

ATTENTION:

- The mounting structure must be designed to sustain the max. forces imposed by the winch,
- Pay attention that the mounting surface is flat and true
- Only fix the winch by means of good quality screws,
- Tighten the screws evenly
- Secure the screws
- Ensure that the crank is free running (crank clearance)

Mechanical Fixing:

Type	030271017	030271008	030271001 030271016	030271136 030271004	030271019 030271010
Screws	M8	M8	M12	M12	M12
Material grade	min. 8.8	min. 8.8	min. 8.8	min. 8.8	min. 8.8
Number of screws	4	4	4	4	4
Tightening torque [Nm]	20	20	70	70	70

Information (only relevant for type 030271017 and 030271008)

The wall winch is fixed by 4 screws (see table).

Clamping collar (brake housing) and winch housing are fixed together.

2 centring sleeves (2) are used for centre the clamping collar and winch housing.

The holes for the centring sleeves (2) have a diameter of 11mm.

For transport security (1) we used two screws M8 with nut.

These screws are only used for transport and it is **not allowed** to use them for fixing the winch.

When mounting the winch, pay attention that the centring sleeves (2) remain in the housing

⇒ hole ø9 mm. For further details see section drawing.

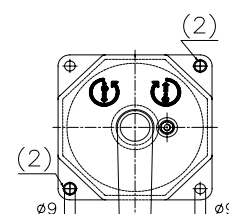

transport device

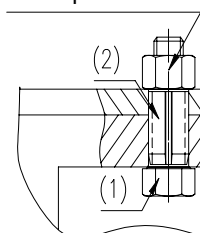

Wire rope fixing

ATTENTION: With wrong rope coiling the brake is not effective.



Rope coiling has to be effected according to the drawing.

Type 030271017; 030271008;

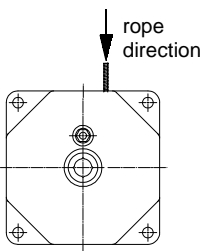

- ⇒ Bring hole **A** and rope clamp **B** into opposite position.
- ⇒ Insert the rope in consideration of rope winding direction.
- ⇒ Tighten clamping screw **C**. (**tightening torque max. 4 Nm**)

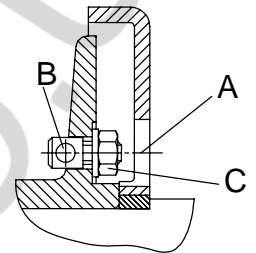

Type 030271001; 030271136; 030271019; 030271016; 030271004; 030271010; 030272000;

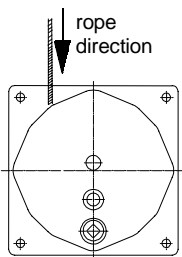

- ⇒ Insert the rope acc to marking (red arrow)
 - ⇒ Push the rope through entrance **A** and the large hole **B**.
 - ⇒ Secure the load via two wire rope clamps.
- Thread size min. M 5 (**tightening torque max. 2,1 Nm**)
- ⇒ Push back the rope end into the drum.

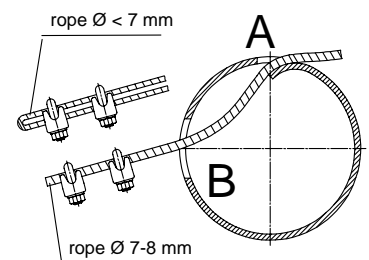

The technical data concerning minimum tensile strength respective wire rope type are to be according to name plate respective information's in operating manual.

When the load is unguided, in special when hanging on a single rope, the right rope must be chosen in accordance with the rope twisting behaviour.

In accordance to the rope diameter respective rope length choose a special non-twisting or non-rotating rope.

Calculate the rope length in such a way that at least 3 full turns of rope remain on the drum in lowest load position.

Observe max. wire rope length.

Operating Instructions

Safety Instruction: The winch is only suited for manual operation.



Type

030271017; 030271008;

Before starting to work, insert the crank completely respectively completely swing out the crank lever.

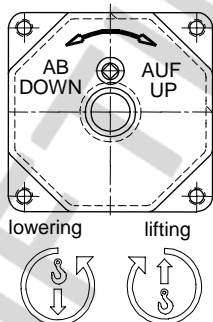

Type

030271001; 030271136; 030271019;
030271016; 030271004; 030271010;

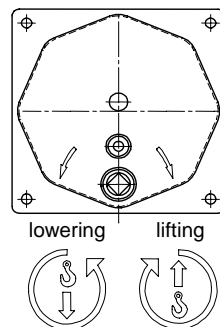

- ◆ Lifting the load by turning the crank clockwise.
- ◆ Lowering the load by turning the crank counter-clockwise.

Inspection- and Maintenance Instructions

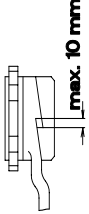
Inspection Intervals	Maintenance- Inspection Works
daily	Visual examination of rope - hook (carrying device).
	Function of the winch.
	Function of brake.
quarterly	Lubricate drive pinion (at 300, 500 and 750 kg).
	Grease gearing (at 300, 500 and 750 kg).
	Check the safety spring crank or the safety spring ratchet for brake function and wear.
	 <ul style="list-style-type: none"> ◆ Check the safety crank ¹⁾ if necessary; have the brake discs or the complete safety crank replaced by a competent person.²⁾ ◆ If the gap between set collar and crank eye is more than 10 mm, the brake discs are worn out or the brake is defect. ◆ Grease the thread between set collar and crank eye. <p>Attention: No lubricant must be brought to the brake discs and their stopping faces</p>
	Examine the rope for wear according to DIN 15020 page 2 and execute maintenance works.
Check the fixing screws for firm seat.	
annually	Check all parts of the winch and crank for wear. If necessary, replace defect parts and grease them.
	Re-lubrication of the safety spring ratchet and safety crank only by authorised personnel ²⁾ . Only use the grease recommended by us.
	Arrange for an examination by a competent person. ²⁾

¹⁾ only for winches with safety crank.

²⁾ for example by Pfaff-silberblau service department.

The working life of the winch is limited, wearing parts have to be replaced in good time.

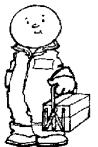

Operating material / Recommended lubricant

Recommended lubricant:

for all grease lubricating points: ⇒ multipurpose grease acc. to **DIN 51825 T1 K 2 K**

for all oil lubricating points: ⇒ machine or gear oil **CLP - DIN 51517 T3 ISO VG 100**



Waste lubricant has to be disposed acc. to legal regulations!

Operating failures and their causes

Failure	Cause	Elimination
In unloaded state, it is difficult to turn the crank.	Lubricant in bearing points and gearing is missing. Dirt or something similar has accumulated in the gearing. Winch was distorted during mounting	Execute maintenance works. Check the fixing. Is the mounting surface even, are the screws tightened correctly?
Load is not held.	Wrong coiling of the rope winding. Direction for lifting was not correct. Brake is work out or defect.	Lay the rope correctly (see page.9). Replace the safety spring crank or the safety crank and detent pawl acc. to resp. design (300, 500 and 750 kg) Examine brake parts and replace worn out parts. (80 and 125 kg)
Safety crank does not release, load may only be lowered with high expenditure of force.	Brake discs or brake mechanism is distorted.	Release the brake by slightly striking against the crank arm with the flat of the hand in lowering direction.

Disposal

After having placed out of service, the parts of the hand winch have to be recycled or disposed according to legal regulations!



Lire attentivement le mode d'emploi avant usage!



Observer les instructions de sécurité!

Conserver ces documents!

Usage autorisé

Le treuil à engrenage droit est un treuil manuel pour lever et baisser des charges qui se fixe au mur.

Ne pas utiliser dans des locaux en danger d'explosions.

Ne convient pas à l'utilisation dans un environnement agressif.

Une motorisation est interdite!

N'est pas autorisé pour un usage continu.

Des changements ainsi que l'installation des accessoires ne sont autorisés que par notre approbation écrite.

Faire attention aux données techniques et au mode d'emploi de l'appareil!



Le règlement de prévoyance contre les accidents

Observer les règles valables pour le pays resp. ¹⁾

En Allemagne en ce moment:

Directive "CE" 98/37/CE

BGV D 8 Treuils, appareils de levage et de traction

BGR 500 chapitre 2.8 Installations soutenant la charge dans une opération de levage

DIN 15020 page 1 et page 2

FEM 9.661 ISO 4308/1

¹⁾ dans la version respective

Instructions de sécurité

Le montage, le maniement et la maintenance se font uniquement par:

- un personnel compétent
- des installateurs
- des personnes confiantes au règlement

Ne pas graisser ou huiler le mécanisme de frein.

Le dispositif de freinage est positionné dans la manivelle. Il est interdit de démonter la manivelle de sécurité à ressort ou la manivelle de sécurité, le cliquet d'arrêt et le bras de réaction.

Avec une charge non guidée, utiliser un câble spécial équilibré !

Il est interdit de transporter des personnes ou de s'arrêter dans la zone de danger.

Ne pas s'arrêter sous une charge.

Ne pas toucher aux pièces mobiles.

Les défauts doivent être réparés immédiatement par un personnel compétent.

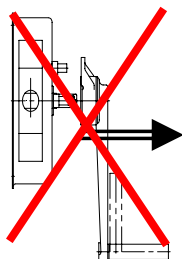

La charge

⇒ ne pas laisser suspendre une charge sans surveillance.

⇒ ne pas laisser balancer la charge

⇒ ne doit jamais tomber dans le câble

Le câble

⇒ sert uniquement pour lever, baisser, ou tirer des charges et ne doit pas être utilisé pour autre chose.

⇒ env. 3 tours de câble doivent être sur le tambour pendant que la charge se trouve dans la position la plus basse

⇒ angle d'écart (voir schéma)

pour câble standard $\leq 3^\circ$,

pour câble spécial $\leq 1,5^\circ$

⇒ la projection de la poulie à rebord doit être 1,5 fois plus grande que le diamètre du câble.

⇒ vérifier et soigner régulièrement selon DIN15020 page 2.

⇒ toucher uniquement avec des gants de protection.

⇒ ne pas mettre la main dans l'entrée du câble

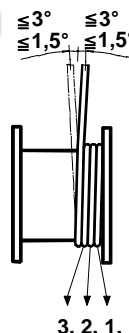

3. 2. 1.



Le treuil

Ne pas dépasser la capacité de chaque couche de câble.

Avant usage, laisser vérifier par une personne compétente:

- ◆ l'appareil de levage
- ◆ l'appareil porteur
- ◆ le moyen de support
- ◆ montage

Vérifications quotidiennes

- ◆ le fonctionnement du frein
- ◆ l'état du câble et le moyen de suspension de la charge
- ◆ l'appareil porteur
- ◆ le moyen de support

Le moyen de suspension de la charge

⇒ faire attention à ce qu'il y a une capacité de levage suffisante.

⇒ les crochets doivent avoir de linguet de sécurité

⇒ les crochets doivent être pressés avec une cosse à cordage et un serre-câbles

⇒ fixer correctement la charge

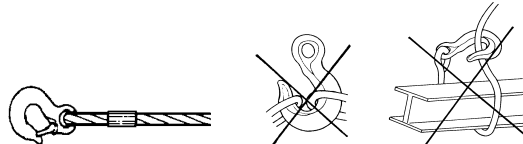

⇒ ne pas utiliser le câble du treuil comme ustensile d'arrêt

Laisser vérifier le treuil par un expert au moins une fois par an.

Respecter absolument les intervalles d'inspection et de maintenance.

Utiliser uniquement des accessoires et des pièces de rechange originaux sinon un fonctionnement sûr n'est pas garanti.

Données techniques

Type		030271017	030271008	030271001 ¹⁾ 030271016 ²⁾	030271136 ¹⁾ 030271004 ²⁾	030271019 ¹⁾ 030271010 ²⁾
FEM groupe selon DIN 15020		1 Em	1 Em	1 Am	1 Bm	1 Bm
capacité à la 1ère couche	[daN]	80	125	300	500	750
capacité à la dernière couche	[daN]	45	65	220	350	550
câble recommandé 6x7-FC 1770 B sZ (DIN 3055FE-znk 1770sZ-spa)	[mm]	ø 3	-	-	-	-
câble recommandé 6x19-FC 1770 B sZ (DIN 3060FE-znk 1770sZ-spa)	[mm]	-	ø 4	ø 5	ø 6	ø 7
résistance nominal min. (câble)	[kN]	5,25	9,34	14,60	21,02	28,62
capacité d'enroulement totale	[m]	30	15	15	15	10
nombre de couches max.		8	6	5	5	4
effort sur la manivelle nécessaire	[daN]	12	13	15	17	20
course par tour de manivelle	[mm]	240	138	68	35	35
sécurité de charge		3)	3)	1)	1)	1)
				2)	2)	2)
poids	[kg]	3	3	10	11	11
convenable pour une température ambiante				-20°C +40°C		

1) avec manivelle de sécurité à ressort

2) avec manivelle de sécurité

3) avec cliquet de sécurité à ressort

Description du fonctionnement:

Les treuils muraux sont des treuils à tambour avec un engrenage droit (300, 500 et 750 kg) ou avec un entraînement direct (80 et 125 kg).

Selon le modèle, la charge sera tenue par un frein actionné par la charge, une manivelle de sécurité à ressort ou une manivelle de sécurité (voir les données techniques).



Instructions de montage

Montage:

ATTENTION:

- ◆ la fixation du treuil doit supporter la charge maximale,
- ◆ faire particulièrement attention à ce que la surface de montage soit plate,
- ◆ fixer le treuil avec des vis de qualité,

- ◆ serrer les vis symétriquement
- ◆ protéger les vis
- ◆ faire attention à ce que la manivelle soit librement suspendue (espace libre de la manivelle)

Fixation mécanique:

Type	030271017	030271008	030271001 030271016	030271136 030271004	030271019 030271010
vis	M8	M8	M12	M12	M12
classe de qualité	min. 8.8	min. 8.8	min. 8.8	min. 8.8	min. 8.8
nombre de vis	4	4	4	4	4
couple de serrage [Nm]	20	20	70	70	70

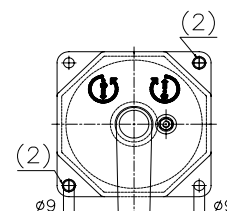

Information: (seulement concernant le type 030271017 et 030271008)

Le treuil mural est fixé au mur par 4 vis (voir tableau).

Flasque de fixation (carter de freins) et carter de treuil sont fixés ensemble.

Il est livré 2 douilles de centrage pour faciliter le centrage entre les carters et les flasques de fixation (2)

Les trous de centrage ont un diamètre d'alésage de 11 mm.

Pour sécuriser le transport nous utilisons des vis M8 avec écrous.

Ces vis **ne sont utilisables** que pour le transport – Ne pas les utiliser pour la fixation murale. Il faut laisser ces douilles de centrage en place dans les boîtiers pendant le montage du treuil mural (**Alésage** de 9 mm). (voir plans pour plus de détails)

sécurité de transport

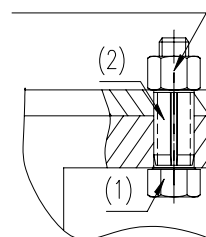

Fixation du câble métallique

ATTENTION: Le frein n'est pas effectif par fausse entrée du câble



Le câble doit être inséré selon les schémas ci-dessous.

	<p>Type 030271017; 030271008;</p> <ul style="list-style-type: none"> ⇒ amener le perçage A et le pince-câble B dans la même position ⇒ insérer le câble métallique en considération de l'entrée du câble ⇒ serrer les vis de serrage C. (<i>couples de serrage max. 4 Nm</i>) 	
	<p>Type 030271001; 030271136; 030271019; 030271016; 030271004; 030271010; 030272000;</p> <ul style="list-style-type: none"> ⇒ insérer le câble selon le marquage (flèche rouge) ⇒ pousser le câble par l'entrée du câble A et le grand trou B ⇒ serrer le bout de câble avec deux pince-câble <p>Dimension du filet M5 min. (<i>couples de serrage max. 2,1 Nm</i>)</p> <ul style="list-style-type: none"> ⇒ repousser le bout de câble dans le tambour 	

Les caractéristiques techniques concernant le type de câble voire sa résistance avant rupture figurent sur la plaque d'identification de l'appareil / dans le manuel d'utilisation.

Il est très important de choisir le bon câble en fonction des spécificités de torsion du câble lorsque la charge n'est pas guidée et surtout s'il s'agit d'un mono-câble.

Il est indispensable d'utiliser un câble à faible torsion ou sans torsion aucune, et ce selon le diamètre du câble choisi ou la longueur de celui-ci.

Toujours bien définir la longueur du câble de telle sorte que ce câble reste enrouler au moins 3 fois sur le tambour lorsque la charge est à même le sol ou dans sa position la plus basse

Toujours bien prendre en considération la longueur optimale du câble qui sera utilisé.

Mode d'emploi

Instruction de sécurité : Les treuil ne sont convenables que pour une utilisation manuelle

<p>Type 030271017; 030271008;</p> <p>Avant d'utiliser le treuil, introduire la manivelle complètement ou déplier la manche de la manivelle</p>	<p>Type 030271001; 030271136; 030271019; 030271016; 030271004; 030271010;</p>	<ul style="list-style-type: none"> ◆ Tourner la manivelle dans le sens des aiguilles d'une montre pour lever la charge ◆ Le sens inverse pour baisser la charge
---	---	---

Instructions d'inspection et de maintenance

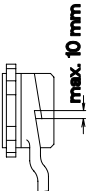
Intervalles d'inspections	Travaux d'inspection et de maintenance
par jour	Contrôle visuel du crochet et du câble (moyen de levage)
	Le fonctionnement du treuil
	Le fonctionnement du frein
par trimestre	Huiler le logement du pignon de commande (300, 500 et 750 kg).
	Graisser la denture (300, 500 et 750 kg).
	Vérifier l'usure et que la manivelle de sécurité à ressort et le cliquet de sécurité à ressort est sur le fonctionnement du frein
	 <ul style="list-style-type: none"> - Vérifier la manivelle de sécurité¹⁾; si nécessaire laisser changer les disques de freinage par une personne compétente²⁾ ou changer la manivelle de sécurité complète - Si l'espace entre la bague de butée et l'oeil de la manivelle est supérieur à 10mm alors les disques de freinage sont usés ou les freins sont endommagés - Graisser le pas de vis entre la bague de butée et l'oeil de la manivelle <p>Attention: ne pas graisser les disques de freinage et leur surface d'arrêt</p>
	Vérifier l'usure du câble selon DIN 15020 page 2
Vérifier à ce que les vis de fixation soient bien serrées	
par an	Vérifier l'usure de toutes les pièces du treuil et si nécessaire changer les pièces endommagées et les graisser.
	Le cliquet de sécurité à ressort et la manivelle de sécurité à ressort doivent être regraissés par des experts ²⁾ . Utiliser seulement un lubrifiant recommandé.
	Laisser vérifier par une personne compétente ²⁾

¹⁾ seulement pour les treuils avec manivelle de sécurité

²⁾ par exemple par Pfaff-silberblau au service après-vente



La longévité du treuil est limitée, les pièces usées doivent être remplacées à temps.

Lubrifiants / Lubrifiant recommandé

lubrifiant recommandé:

pour tous les endroits à graisser:⇒ lubrifiant utilitaire selon **DIN 51825 T1 K2 K**

pour les endroits à huiler:⇒ l'huile pour machines ou engrenages **CLP-DIN 51517-T3 ISO VG 100**



L'huile usée est à recycler selon les lois.

Arrêts de service et leurs causes

Arrêt de service	Causes	Eliminations
Le treuil en état de décharge se laisse tourner avec difficulté.	Manque de lubrifiant dans les endroits de denture et le point d'appui. Sauté dans la denture ou autres. Le treuil a été voilé ou déformé lors du montage.	Effectuer les travaux de maintenance. Vérifier les fixations. Est-ce-que le treuil a été fixé sur un endroit plat? ou est-ce-que les vis ont été serrées symétriquement?
La charge n'est pas tenue.	Le câble à été mal enroulé. Mauvais sens de rotation du levage. Le frein est usé ou endommagé.	Poser le câble correctement (voir page 13). Changer la manivelle de sécurité à ressort ou la manivelle de sécurité et le cliquet d'arrêt (300, 500 et 750 kg). Vérifier les pièces du frein et changer les pièces usées (80 - 125 kg).
La manivelle de sécurité ne s'actionne pas, la charge se baisse sous une grande dépense d'énergie	Les disques à frein ou le mécanisme de freinage ont été voilés ou déformés.	Desserrer le frein en frappant un coup faible sur le bras de la manivelle avec la surface de la main en direction de l'abaissement.

Recyclage

Après hors service, les pièces du treuil doivent être recyclées ou amenées selon les lois de recyclage.

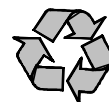

EG-Konformitäts- erklärung

im Sinne der EG-Maschi-
nenrichtlinie 98/37/EG,
Anhang II A

EC-Declaration of Conformity

as defined by EC Machinery
Directive 98/37/EC,
annex II A



Déclaration "CE" de Conformité

conformément à la directive
"CE" relative aux machines
98/37/CE, Annexe II A

Hiermit erklären wir, daß	Herewith we declare that the supplied model of	Nous déclarons que le modèle
Wandwinde mit Stirnradgetriebe	Spur gear wall winch	Treuil muraux à engrenage droit
80 kg Type 030271017 125 kg Type 030271008; 03027 990	300 kg Type 030271001:03 0271016; 030271991 500 kg Type 030271136; 030271004; 030271992 750 kg Type 030271019; 030271010	
zum Heben und Senken von Lasten	for lifting and lowering of loads	pour lever et baisser des charges
in der gelieferten Ausführung folgenden einschlägigen Bestimmungen entspricht: EG-Maschinenrichtlinie 98/37/EG Anhang I	complies with the following provisions applying to it EC Machinery Directive 98/37/EC annex I	correspond aux dispositions pertinentes suivantes la Directive "CE" 98/37/CE annexe I
Angewendete harmonisierte Normen, insbesondere:	Applied harmonised standards, in particular:	Normes harmonisées utilisées, notamment
DIN EN ISO 12100-1; DIN EN ISO 12100-2; DIN EN 13157 (09.04)		
Angewendete nationale Normen und technische Spezifikationen, insbesondere:	Applied national technical standards and specifications, in particular:	Normes et spécifications techniques nationales qui ont été utilisées, notamment
BGV D 8, DIN 15020 T1		
Die Bauart wurde gemäß § 3 Abs.4 des Gerätesicherheitsgesetzes (Fassung vom 26.08.1992) geprüft durch:	The type was tested according to §3 section 4 of "Gerätesicherheitsgesetz" (version of 26.08.1992) by:	Le modèle a été vérifiée selon §3 section 4 des normes de sécurité "Gerätesicherheitsgesetz" (version du 26.08.1992) par:
BG - A HZ II - EM III		
Für die Bauart wurde das GS-Zeichen erteilt. Prüfbescheinigungs-Nr.:	The type was given the "GS" mark. Test certificate no.	Ce modèle a été donné la marque "GS" no. du certificat de vérification
Type 030271001; 030271016 03 038		
Das gelieferte Gerät entspricht dem geprüften Baumuster.	The equipment delivered corresponds to the tested design.	L'appareil délivré correspond au modelée vérifié.

Pfaff-silberblau Hebezeugfabrik GmbH & Co.
Derching, Äußere Industriestr. 18
86316 Friedberg

01.07.2003

i.V.  i.V. 
(Datum / Unterschrift) / (Date / Signature)



(A)

Pfaff-silberblau
Winden und Hebezeuge Ges.m.b.H.
 Aumühlweg 21/1/B121
 2544 LEOBERSDORF
AUSTRIA
 Telefon +43-2256-8 15 15
 Telefax +43-2256-8 15 80
office@pfaff-silberblau.at
www.pfaff-silberblau.at

(CH)

Pfaff-silberblau
Winden und Hebezeuge AG
 Furtbachstr. 32
 8107 BUCHS/ZH
SWITZERLAND
 Telefon +41-44-8 44 14 66
 Telefax +41-44-8 44 11 71
pfaff@pfaff-silberblau.ch
www.pfaff-silberblau.ch

(GB)

Pfaff-silberblau Ltd.
 7 Durlay Park Close
 North Cheshire Trading Estate
 Merseyside
 PRENTON, WIRRAL CH43 3DZ
UNITED KINGDOM
 Telefon +44-151-6 09 00 99
 Telefax +44-151-6 09 08 52
anyone@pfaff-silberblau.co.uk
www.pfaff-silberblau.co.uk

(NL)

Pfaff-silberblau Benelux B.V.
 Economiestraat 39
 6433 KC HOENSBROEK
NETHERLANDS
 Telefon +31-45-5 23 45 45
 Telefax +31-45-5 23 45 56
info@pfaff-silberblau.nl
www.pfaff-silberblau.nl

(H)

Pfaff-silberblau Hungária
Csőrlök és Emelőeszközök Kft.
 Dózsa György u. 84
 2220 VECSÉS
HUNGARIA
 Telefon +36-29-35 64 33
 Telefax +36-29-35 64 34
pfaff@pfaff-silberblau.hu
www.pfaff-silberblau.hu

(F)

Pfaff-silberblau
Hebezeugfabrik GmbH & Co. KG
 Bureau de Représentation
 215, rue Henri Barbusse
 95100 Argenteuil
FRANCE
 Telefon +33-1-34 34 60 50
 Telefax +33-1-34 34 00 63
contact@pfaff-silberblau.fr
www.pfaff-silberblau.fr

(PL)

Pfaff-silberblau Polska Sp. z.o.o.
 ul. Szczawnicka 1
 60-471 POZNAN
POLEN
 Telefon +48-61-6 56 66 22
 Telefax +48-61-6 56 66 88
sekretariat@pfaff-silberblau.pl
www.pfaff-silberblau.pl

(D)

Pfaff-silberblau
Hebezeugfabrik GmbH & Co. KG
 Äußere Industriestraße 18
 86316 Friedberg / Derching
DEUTSCHLAND
 Telefon (0821) 78 01-0
 Telefax (0821) 78 01-299
contact@pfaff-silberblau.de
www.pfaff-silberblau.de

Händler: _____

Firmenstempel

Bei Inbetriebnahme Typenschilddaten eintragen:			
Note name plate data when taking into operation:			
Inscrire les données sur la plaque du constructeur pendant l'utilisation:			
Type	Type	Modèle	
Prüf-Nr.	Test no.	No. de vérification	
Baujahr	Year of manufacture	Année de construction	
Hublast	Capacity	Capacité	