



SELBY ENGINEERING & LIFTING SAFETY LTD.

Lifting Equipment and Height Safety Specialists

www.liftingsafety.co.uk sales@liftingsafety.co.uk

Tel: +44 (0) 1977 684 600 Fax: +44 (0) 1977 685 300



GB READ GENERAL INSTRUCTIONS FOR USE AND MAINTENANCE BEFORE USING THIS EQUIPMENT: 5902392
D BITTE LESEN SIE SICH DIE ALLGEMEINE GEBRAUCHS- UND WARTUNGSANLEITUNG DURCH, BEVOR SIE DIESES PRODUKT VERWENDEN: 5902392
S LAS ALLMÄNNA ANVISNINGAR FÖR ANVÄNDNING OCH UNDERHÅLL INNAN DU ANVÄNDER DEN HÄR UTRUSTNINGEN: 5902392
I PRIMA DI USARE QUESTA ATTREZZATURA LEGGERE LE ISTRUZIONI PER L'USO E LA MANUTENZIONE: 5902392
P LEIA AS INSTRUÇÕES GERAIS DE UTILIZAÇÃO E MANUTENÇÃO ANTES DE UTILIZAR ESTE EQUIPAMENTO: 5902392
E LEA LAS INSTRUCCIONES GENERALES DE USO Y MANTENIMIENTO ANTES DE UTILIZAR ESTE EQUIPO: 5902392
CZ PŘED POUŽITÍM VYSTROJE SI PŘEČTĚTE OBECNÉ POKYNY K POUŽITÍ A ÚDRŽBĚ: 5902392
DK LÆS DEN GENERELLE ANVISNING FOR BRUG OG VEDLIGEHOLDELSE, INDEN DETTE Udstyr TAGES I BRUG: 5902392
FIN LUE YLEISET KÄYTTÖ- JA HUOLTO-OHJEET ENNEN LAITTEEN KÄYTTÖÄ: 5902392
F LIRE LE MODE D'EMPLOI ET D'ENTRETIEN AVANT D'UTILISER CE MATÉRIEL : 5902392
N LES LES GENERELL BRUKS- OG VEDLIGEHOLDSANVISNING FØR BRUK AV DETTE UTSTYRET : 5902392
RUS ПРЕЖДЕ ЧЕМ ПОЛЬЗОВАТЬСЯ ДАННЫМ СНАРЯЖЕНИЕМ, ПРОЧИТАЙТЕ ОБЩИЕ ИНСТРУКЦИИ ПО ЭКСПЛУАТАЦИИ И ТЕХНИЧЕСКОМУ ОБСЛУЖИВАНИЮ: 5902392

USER INSTRUCTIONS

Full Body Fall Arrest Harness

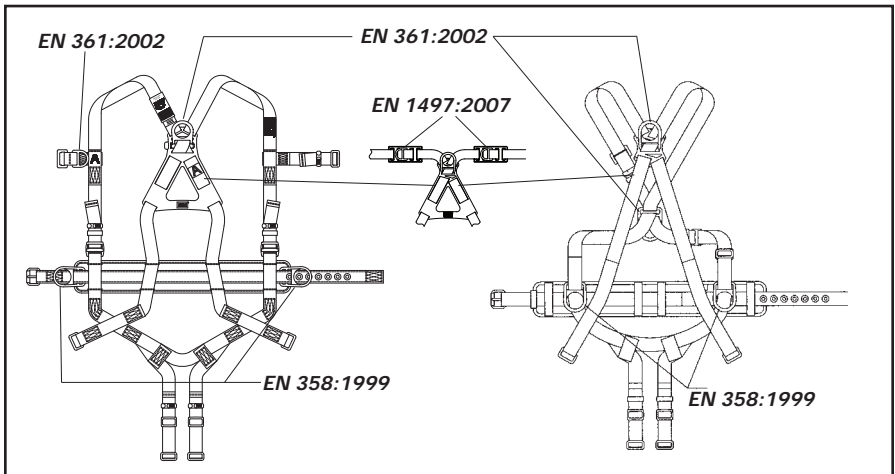

BSI Product Services
 0086
 Kitemark House,
 Maylands Ave.,
 Hemal Hempstead,
 HP2 4SQ, UK

9

TUV NEL Ltd. 0320
 East Kilbride, Glasgow G75
 OQU, UK

8

SATRA 0321
 Wyndam Way
 Telford Way
 Kettering
 Northants
 NN16 8SD, UK

8

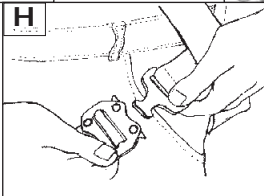
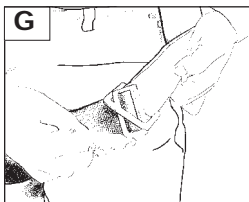
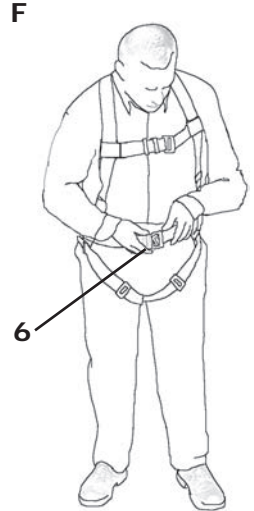
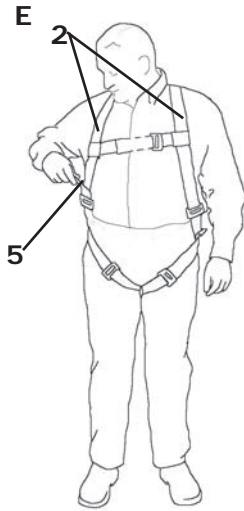
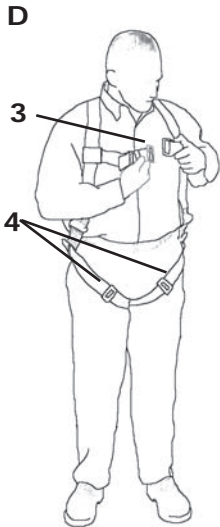
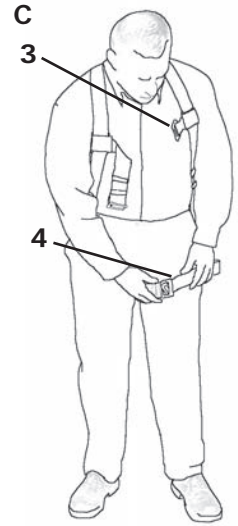
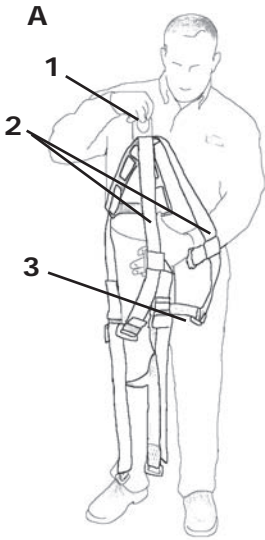

K

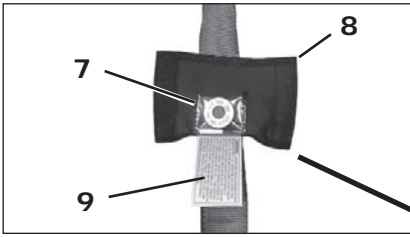

L

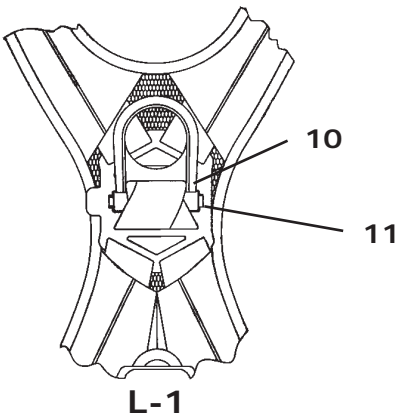

L-1

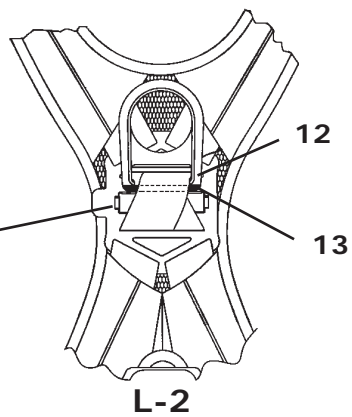

L-2

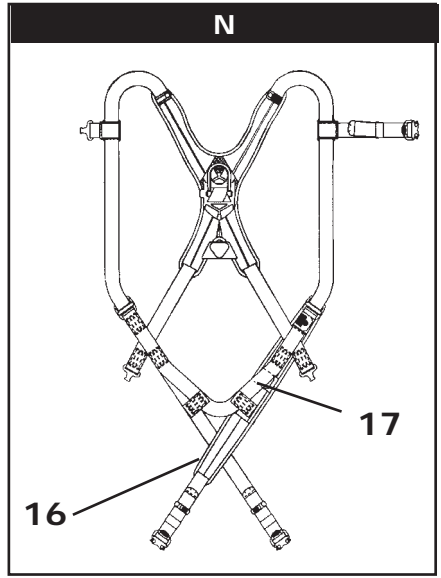
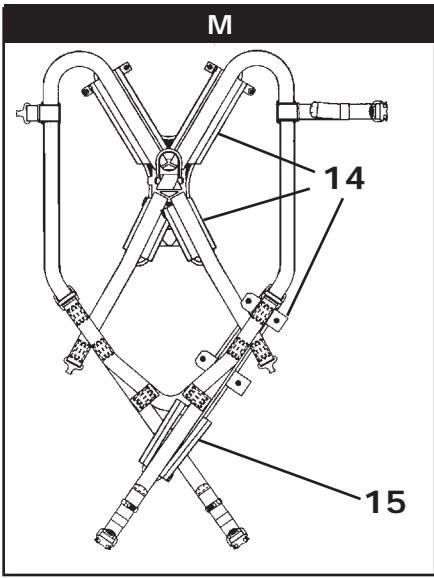

PURPOSE: DBI-SALA full body harnesses are to be used as components in personal fall arrest, restraint, work positioning, or rescue systems. See Glossary in General Instruction (5902392) for identification of numbered items in a white box.

WARNING: Do not alter or intentionally misuse this equipment. Consult Capital Safety when using this equipment in combination with components or subsystems other than those described in this instruction. Some subsystem and component combinations may interfere with the operation of this equipment. Use caution when using this equipment around moving machinery, electrical and chemical hazards, and sharp edges.

DONNING THE HARNESS

- STEP 1.** Pick up the harness by the back D-ring (1). Ensure the straps are not twisted. Figure A
- Step 2.** Pass your free arm through the shoulder straps (2) keeping the chest strap (3) buckle to the front and the D-ring to the back. Pass your other arm through the shoulder straps on the other side. Position the shoulder straps on top of your shoulder. Figure B
- Step 3.** Draw the leg straps (4) between the legs and connect the respective buckles. Figure C
- Step 4.** Fasten the chest strap (3) buckle. The chest strap should be 6 inches (15.2 cm) down from the top of shoulders. Pass excess strap through the loop keepers. Figure D
- Step 5.** Adjust shoulder straps (2) to a snug fit by pulling excess strap through the parachute buckles (5) on each side of the harness. Figure E
- Step 6.** If a belt (6) is present, bring the ends of the belt together at your waist and fasten the buckle. Adjust the belt to a snug and comfortable fit. Figure F

Buckle operation:

- Step 7.** Pass the male portion of the pass-through buckle completely through the female portion and then position it on top of the female portion. Adjust the straps to a snug, comfortable fit. Figure G
- Step 8.** Insert the tongue of the quick connect buckle into the receptor until you hear an audible “Click”. Give a sharp tug on the strap to ensure a secure connection. Figure H
- Step 9.** Pull the strap with grommets through the buckle until snug and comfortable, then insert the metal tongue into the closest grommet. Figure I
- Step 10.** Tighten the straps by pulling the free end of the webbing away from the buckle and loosen the strap by forcing webbing from the free end of the strap back through the buckle. Figure J

Recommended Accessories: EN341 Descender, EN353 Guided Type Fall Arresters, EN534 Lanyards, EN355 Shock Absorbers, EN360 Fall Arrest Devices, EN363 Fall Arrest Systems, EN362 Connectors

INSPECTION

The i-Safe™ RFID tag (7) on this harness can be used in conjunction with the i-Safe handheld reading device and the web based portal to simplify inspection and inventory control and provide records for your fall protection equipment. To reveal the i-Safe tag, peel back the velcro wrap around cover (8) and fold the labels (9) away from the tag (7). See Figure K.

FREQUENCY: Before each use inspect the full body harness according to the inspection steps below. The harness must be inspected by a competent person, other than the user, at least annually. If you are a first-time user, contact a Customer Service representative in the US at 800-328-6146 or in Canada at 800-387-7484 or if you have already registered, go to: www.capitalsafety.com/isafe.html. Follow instructions provided with your i-Safe handheld reader or on the web portal to transfer your data to your web log.

Record the results of each formal inspection in the inspection and maintenance log in the General Instruction (5902392) or use the i-Safe™ inspection web portal to maintain your inspection records.

IMPORTANT: *If the full body harness has been subjected to fall arrest or impact forces it must be immediately removed from service and destroyed.*

IMPORTANT: *Extreme working conditions (harsh environments, prolonged use, etc.) may require increasing the frequency of inspections.*

INSPECTION STEPS:

- Step 1.** Inspect harness hardware (buckles, D-rings, back pad, loop keepers); these items must not be damaged, broken, distorted, and must be free of sharp edges, burrs, cracks, worn parts, or corrosion. PVC coated hardware must be free of cuts, rips, tears, holes, etc. in the coating to ensure non-conductivity. Ensure that the release tabs of the buckle work freely and that a click is heard when the buckle engages. Inspect parachute buckle spring.
- Step 2.** Inspect webbing; material must be free of frayed, cut, or broken fibers. Check for tears, abrasions, mold, burns, or discoloration. Inspect stitching; check for pulled or cut stitches. Broken stitches may be an indication that the harness has been impact loaded and must be removed from service. When performing the annual formal inspection on the XP models of the ExoFit harness, remove the back pad and leg strap pads to facilitate inspection of the webbing.
- Step 3.** Inspect the labels: All labels should be present and fully legible.
- Step 4.** Inspect each system component or subsystem according to manufacturer's instructions.
- Step 5.** Record the inspection date and results in the inspection and maintenance log in the General Instruction (5902392).
- Step 6.** Inspect the impact indicator on the Delta Harness models with stand-up "D" and impact indicator. See Figure L. L-1 shows the harness in a normal condition. The D-ring (10) is seated in the pivot (11). If the dorsal D-ring of the harness has experienced an impact (12)(L-2), a red-colored area at the base of the D-ring will become visible (13) indicating that an impact has occurred. The impact indicator cannot be reset and the harness must be removed from service and destroyed.

If inspection reveals a defective condition, remove the unit from service immediately and destroy it.

NOTE: *Only DBI-SALA or parties authorized in writing may make repairs to this equipment.*

MAINTENANCE, SERVICING, STORAGE

A. WASHING INSTRUCTIONS FULL BODY HARNESS:

(See B. for Arc Flash Full Body Harness Washing Instructions)

- Step 1.** Spot clean the Delta full body harness with water and a mild soap solution. The harness may be laundered by using a bleach-free detergent. Water temperature for wash and rinse must not exceed 70° C (160° F).
- Step 2.** To launder the full body harness, remove the pads. See Figure M. To remove the pads, undo the snaps and zippers (14). The pads will fall away from the harness straps. Only one leg pad is shown for clarity (15).
- Step 3.** Place the harness in the supplied laundry bag. The bag is designed to prevent entanglement of harnesses and to protect the washing machine from damage. Use of the laundry bag to wash the pads is optional.
Note: Use a bleach-free detergent when washing both the harness and the pads.
- Step 4.** Harness and pads may be air dried or tumble dried on low heat (not greater than 90° C (200° F)).

Step 5. Replace the pads before using the harness. See Figure N. To replace the Comfort Pads, lay out the harness as shown and place the pads under the straps. Then wrap the zippered flaps (16) over the straps and close the snaps and zippers. Note: The lower snap closure on the leg strap pad must connect between the layers of the seat strap (17). Only one leg pad is shown for clarity.

B. WASHING INSTRUCTIONS ARC FLASH FULL BODY HARNESS:

Step 1. Spot clean the Delta full body harness. Lay the webbing on a flat surface and clean each side using a mild bleach-free detergent with a sponge or light brush, so as not to damage or bulk up the filaments. Rinse thoroughly. Water temperature for wash and rinse must be cool or cold.

IMPORTANT: ASTM F887-2004 rated harnesses should use a mild bleach-free detergent rather than soap; as soap may leave a residue which could affect flame resistance.

Step 2. To clean the comfort pads (Model 9501207), remove the pads. See Figure M. Undo the snaps and zippers (14). The pads will fall away from the harness straps. Only one leg pad is shown for clarity (15).

Step 3. Harness and pads should be thoroughly air dried before using. Do not dry in a mechanical dryer.

IMPORTANT: A wet harness will have reduced strength.

Step 4. See step 5 above.

Step 5. See step 6 above.

IMPORTANT: An excessive buildup of dirt, paint, etc. may prevent the full body harness from working properly, and in severe cases degrade the webbing to a point where it weakens and should be removed from service.

More information on cleaning is available from Capital Safety. If you have questions concerning the condition of your harness, or have any doubt about putting it into service contact Capital Safety.

MATERIALS

Standards: All harnesses marked with ASTM F887-2004 meet all testing requirements of the standard.

Webbing:

Standard Harness: 26.6 kN (6,000 lb.) tensile strength Polyester

Arc Flash Harness: 31 kN (7,000 lb.) tensile strength Nylon; 31 kN (7,000 lb) tensile strength Nomex® covered Kevlar®

Pad and Label Cover: All outer fabric is Nomex® and Kevlar® blend. Hook and loop fasteners are fire resistant.

Optional Accessories:

- Hip pad with side D-rings
- Nomex® covered Kevlar® webbing
- Non-sparking/Non-conductive PVC coated hardware
- Arc-rated hip, leg, and back pads
- Polyurethane coated, arc-rated dorsal web loop

Note: Nomex® and Kevlar® are owned by DuPont

VERWENDUNGSZWECK: DBI-SALA-Auffanggurte können als Komponenten für die Fallsicherung, Sicherung und Positionierung von Personen oder für Rettungssysteme eingesetzt werden. Siehe Glossar in der Allgemeinen Anleitung (5902392), um nummerierte Teile in der weißen Schachtel zu identifizieren.

WARNHINWEIS: Diese Ausrüstung darf nicht verändert oder unsachgemäß gebraucht werden. Wenden Sie sich an Capital Safety, bevor Sie diese Ausrüstung mit anderen als in diesem Handbuch beschriebenen Komponenten oder Teilsystemen verwenden. Bestimmte Kombinationen von Teilsystemen und Komponenten können die Funktion dieser Ausrüstung beeinträchtigen. Seien Sie vorsichtig, wenn Sie diese Ausrüstung im Bereich von beweglichen Maschinen und scharfen Kanten sowie bei Bestehen von elektrischen und chemischen Gefahren verwenden.

ANLEGEN DES AUFFANGGURTS

- Schritt 1.** Nehmen Sie den Auffanggurt am rückwärtigen D-Ring (1) auf. Stellen Sie sicher, dass die Gurte nicht verdreht sind. Abbildung A
- Schritt 2.** Führen Sie den freien Arm durch die Schulterriemen (2). Der Schnellverschluss des Brustgurts (3) muss sich auf der Vorderseite und der D-Ring auf dem Rücken befinden. Führen Sie den anderen Arm durch die Schulterriemen auf der anderen Seite. Positionieren Sie die Schulterriemen auf der Oberseite Ihrer Schulter. Abbildung B
- Schritt 3.** Führen Sie die Beingurte (4) zwischen den Beinen hindurch und fixieren Sie sie mit den entsprechenden Gurtverschlüssen. Abbildung C
- Schritt 4.** Schließen Sie den Brustgurt (3). Der Brustgurt muss sich ca. 15 cm unterhalb der Oberkante der Schultern befinden. Ziehen Sie die überschüssige Gurtlänge durch die Gurtführungen. Abbildung D
- Schritt 5.** Ziehen Sie die Schulterriemen fest (2), indem Sie die überschüssige Gurtlänge durch die Klemmschnallen (5) auf jeder Seite des Auffanggurts ziehen. Abbildung E
- Schritt 6.** Wenn ein Leibriemen (6) vorhanden ist, führen Sie beide Enden des Riemens vor dem Bauch zusammen und schließen Sie den Gurtverschluss. Straffen Sie den Riemen, sodass er fest und bequem sitzt. Abbildung F

Handhabung des Gurtverschlusses:

- Schritt 7.** Führen Sie das schmale Teil des Gurtverschlusses durch das breite Teil und platzieren Sie es auf dem breiten Teil. Straffen Sie die Gurte so, dass sie fest und bequem sitzen. Abbildung G
- Schritt 8.** Schieben Sie die "Verschlusslasche" des Schnellverschlusses in das Verschlussstück, bis sie hörbar einrastet. Ziehen Sie ruckartig am Gurt, um eine sichere Verbindung herzustellen. Abbildung H
- Schritt 9.** Ziehen Sie den Ösengurt durch den Verschluss ziehen und straffen Sie ihn. Stecken Sie dann den Metalldorn in die nächstliegende Öse. Abbildung I
- Schritt 10.** Ziehen Sie zum Straffen der Gurte das freie Gurtende vom Verschluss weg. Um die Gurte zu lockern, schieben Sie den Gurt vom freien Gurtende ausgehend durch den Verschluss zurück. Abbildung J

Empfohlenes Zubehör: EN 341 Abseilgeräte, EN 353 mitlaufendes Auffanggerät, EN 354 Verbindungsmittel, EN 355 Falldämpfer, EN 360 Höhensicherungsgeräte, EN 363 Auffangsysteme, EN 362 Verbindungselemente

ÜBERPRÜFUNG

Der i-Safe™-RFID-Tag (7) auf diesem Auffanggurt kann in Verbindung mit dem i-Safe-Handlesegerät und dem webbasierten Portal verwendet werden, um die Überprüfung und Bestandsprüfung zu vereinfachen und Aufzeichnungen für Ihre Fallsicherungsausrüstung zu liefern. Um den i-Safe-Tag freizulegen, ziehen Sie die Rückseite der Klettumhüllung (8) ab und falten Sie die Etiketten (9) in die vom Tag (7) abgewandte Richtung. Siehe Abbildung K.

HÄUFIGKEIT: Überprüfen Sie den Ganzkörper-Auffanggurt vor jedem Gebrauch anhand des folgenden Prüfverfahrens. Der Auffanggurt muss von einem Sachverständigen, bei dem es sich nicht um den Benutzer handelt, einmal jährlich überprüft werden. Wenn Sie den Auffanggurt erstmals gebrauchen, wenden Sie sich telefonisch unter 800-328-6146 (USA) oder unter 800-387-7484 (Kanada) an einen Kundendienstrepräsentanten. Wenn Sie sich bereits registriert haben, wechseln Sie zu: www.capitalsafety.com/isafe.html. Befolgen Sie die mit Ihrem i-Safe-Handlesegerät

gelieferten Anweisungen bzw. die Anweisungen auf dem Webportal, um Ihre Daten an das Webprotokoll zu übermitteln.

Erfassen Sie die Ergebnisse jeder formellen Überprüfung im Prüf- und Wartungsprotokoll der allgemeinen Anleitung (5902392) oder verwenden Sie das i-Safe™-Überprüfungs-Webportal, um Ihre Aufzeichnungen zu speichern.

WICHTIG: Wenn der Ganzkörper-Auffanggurt einer Fallsicherung oder Aufprallkräften ausgesetzt wurde, muss er sofort ausgetauscht und unbrauchbar gemacht werden.

WICHTIG: Extreme Arbeitsbedingungen (raue Umweltbedingungen, andauernde Verwendung usw.) können eine häufigere Überprüfung erforderlich machen.

ÜBERPRÜFUNGSSCHRITTE:

- Schritt 1.** Überprüfen Sie die Komponenten des Auffanggurts (Gurtverschlüsse, D-Ringe, Rückenpolster, Schlaufen). Diese dürfen nicht beschädigt, gebrochen oder verbogen sein und dürfen keine scharfe Kanten, Einkerbungen, verschlissenen Teile oder Korrosion aufweisen. PVC-beschichtete Teile müssen frei von Einschnitten, Rissen, Abnutzung, Löchern usw. in der Beschichtung sein, um das Nichtleiten zu gewährleisten. Vergewissern Sie sich, dass die Freigabelaschen des Gurtverschluss ordnungsgemäß funktionieren und ein Klicken zu hören ist, wenn der Gurtverschluss einschnappt. Überprüfen Sie die Feder der Klemmschnalle.
- Schritt 2.** Überprüfen Sie das Gurtband; das Material darf keine zerfransten, abgeschnittenen oder gebrochenen Fasern aufweisen. Prüfen Sie das Gurtband auf Abnutzung, Abwetungen, Verfärbungen und Verfärbungen. Prüfen Sie die Nähte auf ausgezogene oder gerissene Fäden. Defekte Nähte können darauf hinweisen, dass der Auffanggurt einer hohen Belastung ausgesetzt wurde und ausgetauscht werden muss. Entfernen Sie bei der jährlichen formellen Überprüfung der XP-Modelle des ExoFit-Auffanggurts das Rückenpolster und die Beingurtpolster, um die Überprüfung des Gurtbands zu erleichtern.
- Schritt 3.** Überprüfen Sie die Etiketten. Alle Etiketten müssen vorhanden und vollständig lesbar sein.
- Schritt 4.** Überprüfen Sie alle System- oder Teilsystemkomponenten entsprechend den Herstelleranweisungen.
- Schritt 5.** Erfassen Sie das Prüfdatum und -ergebnis im Prüf- und Wartungsprotokoll der allgemeinen Anleitung (5902392).
- Schritt 6.** Die Belastungsanzeige an den Delta Harness-Modellen mit aufrechtem D-Ring und Belastungsanzeige überprüfen. Siehe Abbildung L. L-1 zeigt den Auffanggurt im normalen Zustand. Der D-Ring (10) sitzt im Drehgelenk (11). Wenn der dorsale D-Ring des Auffanggurts einer hohen Belastung ausgesetzt wurde (12)(L-2), wird eine rot gefärbte Fläche an der Basis des D-Rings sichtbar (13). Dies gibt an, dass eine hohe Belastung aufgetreten ist. Die Belastungsanzeige kann nicht zurückgesetzt werden. Der Auffanggurt muss ausgetauscht und unbrauchbar gemacht werden.

Wenn die Prüfung einen Defekt ergibt, tauschen Sie das Produkt aus und machen Sie es unbrauchbar.

HINWEIS: Reparaturen an dieser Ausrüstung dürfen nur von DBI-SALA oder schriftlich zugelassenen Parteien vorgenommen werden.

PFLEGE, WARTUNG, LAGERUNG

A. WASCHANLEITUNG FÜR GANZKÖRPER-AUFFANGGURT:

(Waschanleitung für Arc Flash-Ganzkörper-Auffanggurt siehe B.)

- Schritt 1.** Entfernen Sie Flecken vom Delta-Ganzkörper-Auffanggurt mit Wasser und einer milden Seifenlösung. Der Auffanggurt kann mit einem bleichmittelfreien Waschmittel gewaschen werden. Die Wassertemperatur beim Waschen und Spülen darf 70° C (160° F) nicht übersteigen.
- Schritt 2.** Entfernen Sie vor dem Waschen des Ganzkörper-Auffanggurts die Polster. Siehe Abbildung M. Um die Polster zu entfernen, öffnen Sie die Druckknöpfe und die Reißverschlüsse (14). Die Polster lösen sich von den Gurten. Zur besseren Darstellung wird nur ein Beinpolster (15) gezeigt.

- Schritt 3.** Platzieren Sie den Auffanggurt im mitgelieferten Waschbeutel. Der Beutel verhindert, dass sich die Auffanggurte verheddern und schützt die Waschmaschine vor Beschädigungen. Der Waschbeutel kann auch zum Waschen der Polster verwendet werden. Hinweis: Verwenden Sie zum Waschen des Auffanggurts und der Polster ein bleichmittelfreies Waschmittel.
- Schritt 4.** Der Auffanggurt und die Polster können an der Luft oder bei niedriger Temperatur im Trockner (max. 90° C (200° F)) getrocknet werden.
- Schritt 5.** Setzen Sie die Polster vor Gebrauch des Auffanggurts wieder ein. Siehe Abbildung N. Um die Komfortpolster wieder einzusetzen, legen Sie den Auffanggurt wie gezeigt aus und platzieren Sie die Polster unter den Gurten. Wickeln Sie danach die Reißverschlussbänder (16) um die Gurte und schließen Sie die Druckknöpfe und Reißverschlüsse. Hinweis: Der untere Druckknopfverschluss auf dem Beingurt muss zwischen den Schichten des Sitzgurtes (17) verschlossen werden. Zur besseren Darstellung wird nur ein Beinpolster gezeigt.

B. WASCHANLEITUNG FÜR ARC FLASH-GANZKÖRPER-AUFFANGGURT:

- Schritt 1.** Entfernen Sie jegliche Flecken vom Delta-Ganzkörper-Auffanggurt. Legen Sie das Gurtband auf einer ebenen Oberfläche aus und reinigen Sie jede Seite mit einem bleichmittelfreien Reinigungsmittel. Verwenden Sie einen Schwamm oder eine weiche Bürste, um die Fasern nicht zu beschädigen oder zu lockern. Spülen Sie das Gurtband sorgfältig aus. Verwenden Sie zum Waschen und Spülen lauwarmes oder kaltes Wasser.

WICHTIG: Für nach ASTM F887-2004 zugelassene Auffanggurte sollte ein mildes, bleichmittelfreies Reinigungsmittel anstelle von Seife verwendet werden. Seife kann Rückstände hinterlassen, welche die Flammbeständigkeit beeinträchtigen können.

- Schritt 2.** Entfernen Sie zur Reinigung der Komfortpolster (Modell 9501207) die Polster. Siehe Abbildung M. Öffnen Sie die Druckknöpfe und Reißverschlüsse (14). Die Polster lösen sich von den Gurten. Zur besseren Darstellung wird nur ein Beinpolster (15) gezeigt.
- Schritt 3.** Der Auffanggurt und die Polster sollten vor dem Gebrauch vollständig an der Luft getrocknet werden. Trocknen Sie sie nicht in einem mechanischen Trockner.

WICHTIG: Nasse Auffanggurte haben eine eingeschränkte Festigkeit.

- Schritt 4.** Siehe obigen Schritt 5.
- Schritt 5.** Siehe obigen Schritt 6.

WICHTIG: Übermäßige Ablagerungen von Schmutz, Farbe usw. können die ordnungsgemäße Funktion des Auffanggurts beeinträchtigen und das Gurtband angreifen, sodass es an Festigkeit verliert und nicht mehr verwendet werden kann.

Weitere Informationen zur Reinigung erhalten Sie von Capital Safety. Wenn Sie Fragen zum Zustand Ihres Auffanggurts oder Zweifel bezüglich der Verwendungsfähigkeit haben, wenden Sie sich an Capital Safety.

MATERIALIEN

Normen: Sämtliche Auffanggurte mit ASTM F887-2004-Kennzeichnung erfüllen alle Prüfanforderungen der Norm.

Gurtband:

Standard-Auffanggurt: Polyester mit 26,6 kN (6000 lb) Dehnfestigkeit

Arch Flash-Auffanggurt: Nylon mit 31 kN (7000 lb) Dehnfestigkeit; Nomex®-beschichtetes Kevlar® mit 31 kN (7000 lb) Dehnfestigkeit

Polster und Etikettenabdeckung: Sämtliche äußeren Gewebe bestehen aus einer Nomex®- und Kevlar®-Mischung. Die Haken und Schlaufen sind feuerbeständig.

Optionales Zubehör:

- Hüftpolster mit seitlichen D-Ringen
- Nomex®-beschichtetes Kevlar®-Gurtband
- Funkenfreie/nichtleitende PVC-beschichtete Komponenten
- Lichtbogenbeständige Hüft-, Bein- und Rückenpolster
- Polyurethan-beschichtete, lichtbogenbeständige Rückenstegschlaufe

Hinweis: Nomex® und Kevlar® sind Marken von DuPont.

ÄNDAMÅL: DBI-SALA helkroppsselar är avsedda att användas som komponenter i personligt fallskyddssystem, begränsningssystem, arbetspositionerings- eller räddningssystem. Se Ordlista i Allmän instruktion (5902392) för identifiering av numrerade föremål i en vit ruta.

VARNING! Ändra eller missbruka inte avsiktligt den här utrustningen. Rådfråga Capital Safety om du vill använda denna utrustning med komponenter eller subsystem som inte beskrivs i den här anvisningen. Vissa subsystem och komponentkombinationer kan störa utrustningens funktionsduglighet. Var försiktig vid användning av den här utrustningen runt maskiner, elektriska och kemiskt riskfyllda miljöer samt skarpa kanter.

SÄTTA PÅ SELEN

- Steg 1.** Lyft upp selen med den bakre D-ringen (1). Kontrollera att remmarna inte är tvinnade. Figur A
 - Steg 2.** För din fria arm genom axelremmarna (2) med bröstremsspännet (3) från och D-ringen på ryggen. För den andra armen genom axelremmarna på den andra sidan. Placera axelremmarna högst upp på skuldran. Figur B
 - Steg 3.** Dra benremmarna (4) mellan benen och anslut respektive spännet. Figur C
 - Steg 4.** Sätt fast bröstremsspännet (3). Bröstremmen ska sitta ca 15,2 cm nedanför axlarnas ovasida. Trä överskjutande band genom hållorna. Figur D
 - Steg 5.** Justera axelremmarna (2) till en jämn passning genom att dra överskottsrem genom fallskärmsspännena (5) på selens båda sidor. Figur E
 - Steg 6.** Om det finns ett bälte (6) drar du ihop änderna på över midjan och fäster spännet. Justera bältet till en jämn och bekväm passning. Figur F
- Spännets användning:**
- Steg 7.** För handelen av spännet helt igenom hondelen och placera den sedan högst upp på hondelen. Justera remmarna till en jämn och bekväm passning. Figur G
 - Steg 8.** Sätt in tungan till snabbanslutningsspännet i urtaget tills du hör ett "klick". Ryck till i remmen för att säkerställa en säker anslutning. Figur H
 - Steg 9.** Dra remmen med skydden genom spännet tills det sitter bra och bekvämt och sätt sedan in metalltungan i det närmaste skyddet. Figur I
 - Step 10.** Dra åt remmarna genom att dra den fria änden av väven bort från spännet och lossa remmen genom att tvinga väven från den fria änden av remmen tillbaka genom spännet. Figur J
- Rekommenderade tillbehör:** EN341 Descender EN353 Fallskydd av ledtyp, EN534 Taljerep, EN355 Stötdämpare, EN360 Fallskyddsenheter, EN363 Fallskyddssystem, EN362 Kopplingar.

INSPEKTION

i-Safe™ RFID-etiketten (7) på selen kan användas tillsammans med den handhållna i-Safe-avläsningseenheten och den webbaserade portalen för att underlätta inspektion och inventeringskontroll och tillhandahålla poster för fallskyddssystemet. För att öppna i-Safe-etiketten skalar du tillbaka karborreskyddet (8) och viker ner märkena (11) från etiketten (9). Se figur K.

FREKVENNS: Inspektera före varje användning hela selen i enlighet med nedanstående inspektionssteg. Selen måste inspekteras av en kompetent person annan än användaren minst årligen. Om du är förstagångsanvändare kontakter du kundtjänstrepresentant i USA på 800-328-6146 eller i Kanada på 800-387-7484 eller om du redan är registrerad besöker du: www.capitalsafety.com/isafe.html. Följ anvisningarna som medföljer din handhållna i-Safe-avläsare eller på webbportalen för att överföra data till din blogg.

Registrera resultaten från varje formell inspektion i inspektions- och underhållsloggen i den allmänna instruktionen (5902392) eller använd i-Safe™-inspektionswebbportalen för att underhålla inspektionsposterna.

VIKTIGT! Om den hela kroppsselen har utsatts för fallstopp eller kolliderande krafter måste den omedelbart tas ur drift och förstöras.

VIKTIGT! Extrema arbetsvillkor (hård miljö, utsträckt användning osv.) kan erfordra att inspektion görs oftare.

INSPEKTIONSSTEG:

- Steg 1.** Inspektera selens beslag (spännen, D-ringar, ryggstoppning, öglehållare) så att de inte är skadade, brutna, skeva och måste vara fria från skarpa kanter, sprickor, slitna delar eller korrosioner. PVC-överdragna beslag måste vara fria från hack, repor, hål etc. i överdraget för att säkra att de inte är ledande. Säkerställ att spännets frigöringsflikar fungerar fritt och att ett klick hörs när spännet stängs. Inspektera fjädern till fallskärmsspännet.
- Steg 2.** Vävmaterialet måste vara fritt från fransar, jack eller brutna fibrer. Kontrollera med avseende på nötning, slitning, mögel, brännskador eller missfärgning. Inspektera sömmar med avseende på drag- eller skärmärken. Brustna sömmar kan vara en indikation på att selen har blivit stötbelastad och måste tas ur bruk. Vid utförande av årlig formell inspektion av XP-modeller av ExoFit-selen tar du bort den bakre stoppningen och benremstoppningar för att underlätta inspektion av väven.
- Steg 3.** Inspektera etiketterna: Alla etiketter måste sitta på plats och vara fullt läsliga.
- Steg 4.** Inspektera varje systemkomponent eller subsystem enligt associerad tillverkarens instruktioner.
- Steg 5.** Anteckna inspektionsdatum och resultat i inspektions- och underhållsloggen i den allmänna instruktionen (5902392).
- Steg 6.** Inspektera stötindikatorn på Delta-selmodellerna med uppåtstående "D" och stötindikator. Se figur G. L-1 visar selen i normal kondition. D-ringen (10) är placerad i hållaren (11). Om selens dorsala D-ring har utsatts för en stöt (12)(L-2) blir ett rödfärgat område längst ner på D-ringen synligt (13) som indikerar att en stöt har inträffat. Stötindikatorn kan inte återställas och selen måste tas ut bruk och förstöras.

Om inspektion avslöjar ett defekt tillstånd tar du omedelbart enheten ur bruk och förstör den.

OBSERVERA: Endast DBI-SALA eller skriftligt auktoriserade parter får reparera den här utrustningen.

UNDERHÅLL, SERVICE, FÖRVARING

A. TVÄTTANVISNINGAR FÖR HEL KROPPSSELE:

(Se B. för tvättanvisningar för hel flamsäker kroppssele)

- Steg 1.** Rengör Delta hel kroppssele med vatten och mild tvällösning. Selen kan tvättas med en blekritt rengöringsmedel. Vattentemperatur för tvätt och sköljning får inte överskrida 70° C.
- Steg 2.** Ta bort stoppningarna när du skall tvätta den hela kroppsselen. Se figur H. Ta bort stoppningarna genom att dra upp blixtlåsen (14). Stoppningarna faller bort från selens remmar. Endast en benstoppning visas för klargörande (15).
- Steg 3.** Placera selen i den medföljande tvättbagen. Bagen är utformad för att förhindra att selen trasslar in sig och för att skydda tvättmaskinen från skada. Användning av tvättbagen för att tvätta stoppningarna är valfritt. Obs! Använd ett blekritt rengöringsmedel när du tvättar både selen och stoppningarna.
- Steg 4.** Sele och stoppningar kan lufttorka eller tumlas torra vid låg värme (inte högre än 90° C).
- Steg 5.** Sätt tillbaka stoppningarna innan du använder selen. Se figur N. När du skall sätta tillbaka stoppningarna lägger du ut selen som visat och placerar stoppningarna under remmarna. Slå sedan om med de blixtlåsförsedda flikarna (16) över remmarna och tryck igen knäppen samt dra igen blixtlåsen. Obs! Den nedre knäppningen över benremmens stoppning måste

ansluta till sätesremmens lager (17). Endast en benstoppling visas för klargörande.

B. TVÄTTANVISNINGAR FÖR HEL FLAMSÄKER KROPPSSELE:

- Steg 1.** Rengör Delta hel kroppssele. Lägg väven på en plan yta och rengör varje sida med ett mildt blekfritt rengöringsmedel med en svamp eller en lätt borste så att inte fibrerna skadas eller byggs upp. Skölj grundligt. Vattentemperatur för tvättning och sköljning skall vara sval eller kall.

VIKTIGT! ASTM F887-2004-klassade selar skall använda ett mildt blekfritt rengöringsmedel snarare än tvällösning eftersom såpa kan lämna rester som kan påverka flammotståndet.

- Steg 2.** Ta bort stoppmintarna när du ska rengöra dem (modell 9501207). Se figur M. Använd knäppningarna och blixtlåsen (14). Stoppningarna faller bort från selens remmar. Endast en benstoppling visas för klargörande (15).
- Steg 3.** Sele och stopplingar skall lufttorka ordentligt innan användning. Torka inte i en mekanisk torkare.

VIKTIGT! En våt sele har reducerad styrka.

- Steg 4.** Se steg 5 ovan.
- Steg 5.** Se steg 6 ovan.

VIKTIGT: Tyngre ansamling av smuts, målarfärg etc. kan hindra selen att fungera riktigt och i svåra fall försämra väven till en punkt där den skall tas ur bruk.

Mer information om rengöring finns tillgänglig från Capital Safety. Om du har några frågor beträffande selens kondition eller är tveksam om hur den skall användas, kontakta Capital Safety.

MATERIAL

Standarder: Alla selar märkta med ASTM F887-2004 uppfyller alla testkrav i standarden.

Vävbånd:

Standardsele: 26,6 kN Polyester-spännstyrka

Flamsäker sele: 31 kN nylonspännstyrka; 31 kN Nomex®-överdragen Kevlar®-spännstyrka

Stoppning och etikettskydd: All yttre vävnad är Nomex®- och Kevlar®-blandning. Krok- och ögelfästen är brandresistenta.

Rekommenderade tillbehör:

- Höftstoppling med sido-D-ringar
- Nomex®-överdragen Kevlar®-väv
- Icke-gnistbildande/icke-ledande PVC-överdragna beslag
- Bågmärkta höft-, ben- och ryggstopplingar
- Polyuretanöverdragen, bågmärkt dorsal vävögla

Obs! Nomex® och Kevlar® ägs av DuPont

SCOPO: Le imbragature complete DBI-SALA devono essere usate come componenti di sistemi anticaduta personali, di ritenuta, di posizionamento del lavoro o di recupero. Vedere Glossario nelle Istruzioni Generali (5902392) per l'identificazione degli elementi numerati in una casella bianca.

AVVERTENZA: non alterare o usare intenzionalmente in modo improprio questa attrezzatura. In caso di utilizzo con componenti o sottosistemi diversi da quelli descritti nel presente manuale, contattare Capital Safety. Alcune associazioni di sottosistemi e componenti potrebbero interferire con il funzionamento di questo equipaggiamento. Fare attenzione quando si usa questa attrezzatura vicino a macchine in movimento, pericoli elettrici, pericoli chimici e bordi taglienti.

INDOSSARE L'IMBRAGATURA

- Fase 1.** Afferrare l'imbragatura per l'anello a D sul retro (1). Accertare che le cinghie non si attorciglino. Figura A
- Fase 2.** Passare le braccia attraverso le cinghie delle spalle (2) tenendo la fibbia della cinghia per petto (3) sul davanti e l'anello a D sul retro. Passare il braccio esterno attraverso le cinghie delle spalle sull'altro lato. Posizionare le cinghie per spalle sulle spalle. Figura B
- Fase 3.** Passare le cinghie per le gambe (4) fra le gambe e collegare le rispettive fibbie. Figura C
- Fase 4.** Fissare la fibbia della cinghia del torace (3). La cinghia del torace deve essere distante 6 pollici (15.2 cm) al di sotto della punta delle spalle. Passare la cinghia in eccesso attraverso i passanti. Figura D
- Fase 5.** Regolare le cinghie delle spalle (2) per farle aderire tirando la parte in eccesso attraverso le fibbie da paracadute (5) su ogni lato dell'imbragatura. Figura E
- Fase 6.** Se è presente una cinghia (6) unire i lati della cinghia in vita e fissare la fibbia. Regolare la cinghia in modo aderente e comodo. Figura F

Funzionamento della fibbia:

- Fase 7.** Passare la parte maschio della fibbia passante completamente attraverso la parte femmina e posizionarla in alto sulla parte femmina. Regolare la cinghia in modo aderente e comodo. Figura G
- Fase 8.** Inserire la linguetta della fibbia a connessione rapida nella sede fino a sentire un "clic". Tirare con forza per garantire un collegamento sicuro. Figura H
- Fase 9.** Tirare la cinghia con buchi attraverso la fibbia fino a sentirla aderente ma comoda e inserire la linguetta di metallo nel foro più vicino. Figura I
- Fase 10.** Stringere le cinghie tirando il lato libero della cinghia lontano dalla fibbia e allentare la fettuccia forzando la cinghia lontano dal lato libero della cinghia di nuovo attraverso la fibbia. Figura J

Accessori consigliati: EN341 dispositivo di discesa, EN353 dispositivi di arresto della caduta guidati, EN534 cordoncini, EN355 dissipatori di energia, EN360 dispositivi di arresto della caduta, EN363 sistemi di arresto della caduta, EN362 connettori

ISPEZIONE

L'adesivo i-Safe™ RFID (7) di questa imbragatura può essere usato insieme al dispositivo manuale di lettura e al portale web per semplificare l'ispezione e il controllo dell'inventario e per fornire registrazioni sui nostri dispositivi di arresto della caduta. Per visualizzare l'etichetta i-safe, rimuovere il velcro intorno alla copertura (8) e piegare le etichette (9) lontano dall'adesivo (7). Vedere Figura K.

FREQUENZA: prima di ogni uso ispezionare l'imbragatura completa in base ai passaggi di ispezione descritti qui sotto. L'imbragatura deve essere controllata da una persona competente, che non sia l'utente, almeno una volta l'anno. Se si utilizza il dispositivo per la prima volta, contattare un rappresentante del servizio clienti negli USA al numero 800-328-6146 o in Canada al numero 800-387-7484 o se siete utenti registrati consultare la pagina: www.capitalsafety.com/isafe.html. Seguire le istruzioni fornite con

il lettore manuale i-safe o sul portale web per trasferire i dati al web log.
Registrare i risultati di ogni ispezione formale nel log di ispezione e manutenzione nelle istruzioni generali (5902392) o usare il portale di ispezione i-Safe™ per conservare le registrazioni sull'ispezione.

IMPORTANTE: se l'imbragatura completa è stata sottoposta all'arresto di una caduta o a forze d'impatto, deve essere immediatamente rimossa dall'esercizio e distrutta.

IMPORTANTE: condizioni estreme di lavoro (ambiente proibitivo, uso prolungato, ecc.) possono richiedere un aumento della frequenza dei controlli.

PASSAGGI DELL'ISPEZIONE:

- Fase 1.** Ispezionare la parti fisiche dell'imbragatura (fibbie, anelli a D, cuscinetto posteriore, passanti): le parti non devono essere danneggiate, rotte, storte e non devono avere bordi taglienti, sbavature, crepe, parti usurate o corrose. Le parti rivestite in PVC non devono presentare tagli, lacerazioni, usure, fori ecc. nel rivestimento, per garantire la non-conduttività. Accertare che le linguette di rilascio della fibbia siano libere e che si senta un clic quando si bloccano. Ispezionare la molla della fibbia da paracadute.
- Fase 2.** Ispezionare la tela; il materiale non deve presentare fibre usurate, tagliate o rotte. Verificare usura, abrasioni, pieghe, bruciature o scolorimenti. Ispezionare le cuciture in relazione a punti tirati o tagliati. I punti rotti possono indicare che l'imbragatura è stata sottoposta a carico con impatto e in tal caso deve essere eliminata. Quando si esegue l'ispezione annuale formale sui modelli XP dell'imbragatura ExoFit, rimuovere il cuscinetto posteriore e le cinghie per gamba per facilitare l'ispezione della tela.
- Fase 3.** Ispezionare le etichette: tutte le etichette devono essere presenti e completamente leggibili.
- Fase 4.** Controllare ciascun componente di sistema o sottosistema secondo le relative istruzioni del produttore.
- Fase 5.** Registrare la date e i risultati dell'ispezione nell'apposito registro nelle Istruzioni e manutenzioni generali (5902392).
- Fase 6.** Ispezionare l'indicatore di impatto sui modelli di imbragatura Delta con indicatore di impatto e "D" verticale. Vedi figura L. L-1 illustra l'imbragatura in condizione normale. L'anello a D (10) è alloggiato nel perno rotante (11). Se l'anello a D dorsale dell'imbragatura ha subito un impatto (12) (L-2), diventerà visibile un'area di colore rosso alla base dell'anello a D (13) che indica che è avvenuto un impatto. L'indicatore di impatto non può essere resettato e l'imbragatura deve essere eliminata dall'uso e distrutta.

Se l'ispezione rivela una condizione difettosa, eliminare l'unità dall'uso e distruggerla immediatamente.

NOTA: solo DBI-SALA o parti autorizzate per iscritto possono riparare questa attrezzatura.

MANUTENZIONE, INTERVENTI, CONSERVAZIONE

A. ISTRUZIONI PER IL LAVAGGIO DELL'IMBRAGATURA COMPLETA:

(Vedi B. per le istruzioni di lavaggio dell'imbragatura completa Arc Flash)

- Fase 1.** Togliere le macchie dall'imbragatura completa Delta con una leggera soluzione di acqua e sapone. L'imbragatura può essere lavata usando un detergente senza candeggiante. La temperatura del lavaggio e del risciacquo non deve superare 70° C (160° F).
- Fase 2.** Per lavare l'imbragatura completa, rimuovere i cuscinetti. Vedi figura M. Per rimuovere i cuscinetti aprire le cerniere e i bottoni (14). I cuscinetti cadranno dalle cinghie dell'imbragatura. E' illustrato solo il cuscinetto per gamba per chiarezza (15).
- Fase 3.** Inserire l'imbragatura nel sacco di lavaggio fornito. Il sacco è studiato per evitare l'ingarbugliamento dell'imbragatura e per proteggere la lavatrice da danni. L'uso del sacco di lavaggio per il lavaggio dei cuscinetti è facoltativo. Nota: usare un detergente senza candeggiante per lavare l'imbragatura e i cuscinetti.

- Fase 4.** L'imbragatura e i cuscinetti devono essere asciugati all'aria o in asciugatrice a temperatura bassa (non superiore a 90° C (200° F).
- Fase 5.** Sostituire i cuscinetti prima di usare l'imbragatura. Vedi figura I. Per sostituire i cuscinetti Comfort, disporre l'imbragatura come mostrato e posizionare i cuscinetti al di sotto delle cinghie. Avvolgere i lembi chiusi (16) sopra le cinghie e chiudere i bottoni e le cerniere. Nota: la chiusura a scatto inferiore della cinghia per gamba deve essere collegata fra gli strati della cinghia del seggiolino (17). E' illustrato solo il cuscinetto per gamba per chiarezza.

B. ISTRUZIONI PER IL LAVAGGIO DELL'IMBRAGATURA COMPLETA ARC FLASH:

- Fase 1.** Togliere le macchie dall'imbragatura completa Delta. Posizionare la tela su una superficie piana e pulire ogni lato usando un detergente senza candeggianti con una spugna o una spazzola morbida per non danneggiare o irruvidire i filamenti. Sciacquare accuratamente. La temperatura dell'acqua di lavaggio o risciacquo deve essere tiepida o fredda.

IMPORTANTE: per le imbragature classificate ASTM F887-2004 usare un detergente neutro senza candeggiante piuttosto che sapone, in quanto il sapone potrebbe lasciare residui che potrebbero influire sulla resistenza alle fiamme.

- Fase 2.** Per pulire i cuscinetti confort (modello 9501207), rimuovere i cuscinetti. Vedi figura M. Aprire i bottoni e le cerniere (14). I cuscinetti cadranno dalle cinghie dell'imbragatura. E' illustrato solo il cuscinetto per gamba per chiarezza (15).
- Fase 3.** L'imbragatura e i cuscinetti devono essere accuratamente asciugati all'aria prima dell'uso. Non asciugare in asciugatrice meccanica.

IMPORTANTE: un' imbragatura umida ha una forza ridotta.

- Fase 4.** Vedi fase 5 qui sopra.
- Fase 5.** Vedi fase 6 qui sopra.

IMPORTANTE: sporco eccessivo, vernice ecc. possono impedire un funzionamento corretto del cavo di salvataggio e in casi estremi può rovinare la cinghia o la corda al punto da indebolirle e da renderle inservibili.

Maggiori informazioni sulla pulizia possono essere richieste a Capital Safety. In caso di domande sulla condizione dell'imbragatura o di dubbi, contattare Capital Safety.

MATERIALI

Standard: tutte le imbragature marcate ASTM F887-2004 sono conformi a tutti i requisiti di prova dello standard.

Cinghia:

Imbragatura standard: 26.6 kN (6.000 lb.) forza tensile poliestere

Imbragatura Arch Flash: 31 kN (7.000 lb.) forza tensile nylon; 31 kN (7.000 lb) forza tensile Kevlar® rivestito di Nomex®

Cuscinetto e copertura etichetta: il tessuto esterno è misto Nomex® e Kevlar®.

I ganci e i fissaggi delle anse sono resistenti al fuoco.

Accessori opzionali:

- Cuscino per anca con anelli a D laterali
- Cinghie in Kevlar® rivestite di Nomex®
- Dispositivi fisici ricoperti in PVC esente da scintille e non conduttivo
- Cuscinetti arc specifici per anca, gamba e posteriori
- Circuito con cinghia dorsale rivestito in poliuretano, specifico arc

Nota: Nomex® e Kevlar® sono di possesso di DuPont

OBJECTIVO: O arnês corporal completo DBI-SALA destina-se a ser utilizado como um componente em sistemas pessoais de interrupção de quedas, de imobilização, de posicionamento laboral ou de salvamento. Consulte o Glossário nas “Instruções gerais” (5902392) para ver a identificação dos elementos numerados numa caixa branca.

AVISO: Não altere ou intencionalmente utilize indevidamente este equipamento. Consulte a Capital Safety ao usar este equipamento juntamente com componentes ou subsistemas que não os descritos nestas instruções. Algumas combinações de subsistemas e componentes podem interferir com a utilização deste equipamento. Exerça os devidos cuidados ao utilizar este equipamento em torno de maquinaria em movimento, perigos eléctricos e químicos e extremidades afiadas.

COLOCAÇÃO DO ARNÊS

- Passo 1.** Pegue no arnês usando o anel em D traseiro (1). Certifique-se de que as correias não se encontram torcidas. Figura A
- Passo 2.** Passe o seu braço livre através das correias do ombro (2) mantendo a fivela da correia do tórax (3) virada para a frente e o anel em D virado para trás. Passe o outro braço através das correias do ombro no outro lado. Posicione as correias do ombro em cima do ombro. Figura B
- Passo 3.** Puxe as correias das pernas (4) entre as pernas e ligue as respectivas fivelas. Figura C
- Passo 4.** Prenda a fivela da correia do tórax (3). A correia do tórax deve estar 15,2 cm (6 pol.) para baixo a partir da parte de cima dos ombros. Passe a correia em excesso através dos fixadores do laço. Figura D
- Passo 5.** Ajuste as correias dos ombros (2) para um encaixe justo puxando o excesso de correia através das correias das fivelas (5) de cada lado do arnês. Figura E
- Passo 6.** Se estiver presente um cinto (6), una as extremidades do cinto na cinta e prenda a fivela. Ajuste o cinto para um encaixe justo e confortável. Figura F

Funcionamento da fivela:

- Passo 7.** Passe a parte do macho da fivela de passagem completamente através da parte fêmea e depois posicione-a em cima da parte fêmea. Ajuste as correias para um encaixe justo e confortável. Figura G
- Passo 8.** Introduza a língua da fivela de ligação rápida no receptor até ouvir um “Clique”. Puxe fortemente a correia para se certificar de que a ligação está segura. Figura H
- Passo 9.** Puxe a correia com ilhoses através da fivela até estar justo e confortável, e depois introduza a língua de metal dentro do ilhó mais próximo. Figura I
- Passo 10.** Aperte as correias puxando a extremidade livre das correias na direcção contrária à da fivela e solte a correia passando forçadamente as correias da extremidade livre da correia de volta através da fivela. Figura J

Acessórios Recomendados: EN341 Descensor, EN353 Dispositivo de Interrupção de Quedas do Tipo Guiado, EN534 Cabos, EN355 Absorvedores de Choques, EN360 Dispositivos de Interrupção de Quedas, EN363 Sistemas de Interrupção de Quedas, EN362 Conectores

INSPECÇÃO

A etiqueta i-Safe™ RFID (7) neste arnês pode ser utilizada juntamente com o dispositivo de leitura portátil i-Safe e o portal com base na Web para simplificar o controlo da inspecção e do inventário e fornecer registos de todo o seu equipamento de protecção contra quedas. Para revelar a etiqueta i-Safe, puxe a cobertura completa de velcro (8) e dobre os rótulos (9) na direcção contrária à da etiqueta (7). Consultar Figura K.

FREQUÊNCIA: Antes de cada utilização, deve inspecionar o arnês corporal completo de acordo com os passos de inspecção indicados a seguir. O arnês deve ser inspecionado por um técnico especializado, que não o utilizador, pelo menos uma vez por ano. Se estiver a utilizar o dispositivo pela primeira vez, contacte um representante do Serviço de Apoio ao Cliente nos EUA através do número 800-328-6146 ou no Canadá através do número 800-387-7484, se já estiver registado, dirija-se a: www.capitalsafety.com/isafe.html. Siga as instruções fornecidas com o leitor portátil i-Safe ou no portal da Web para transferir os seus dados para o registo da Web.

Registe os resultados de cada inspecção formal no registo da inspecção e manutenção nas Instruções Gerais (5902392) ou use o portal da Web da inspecção i-Safe™ para manter os seus registos da inspecção.

IMPORTANTE: Se o arnês corporal completo tiver sido sujeito a forças de interrupção de queda ou de impacto, deve ser imediatamente removida de serviço e destruído.

IMPORTANTE: Condições de trabalho extremas (ambientes agrestes, utilização prolongada, etc.) podem exigir um aumento da frequência das inspeções.

PASSOS DE INSPECÇÃO:

- Passo 1.** Inspeccione o hardware do arnês (fivelas, anéis em D, almofada traseira, fixadores do laço); estes itens não devem estar danificados, partidos, distorcidos e devem estar livres de extremidades afiadas, nós, fissuras, peças gastas ou sinais de corrosão. O hardware revestido com PVC não deve ter cortes, fendas, rasgões, buracos, etc. no revestimento para assegurar a não condutividade. Certifique-se de que as patilhas de libertação da fivela funcionam livremente e que ouve um clique quando a fivela encaixa. Inspeccione a mola da fivela do pará-queda.
- Passo 2.** Inspeccione as correias; o material deve estar livre de fibras gastas, cortadas ou partidas. Inspeccione para detectar sinais de rasgões, abrasões, bolor, queimaduras ou descoloração. Inspeccione os pontos; verifique se existem pontos puxados ou cortados. Os pontos partidos podem ser uma indicação de que o arnês sofreu uma carga de impacto e deve ser retirado de serviço. Ao efectuar a inspeção formal anual nos modelos XP do arnês ExoFit, retire a almofada traseira e as almofadas da correia da perna para facilitar a inspeção das correias.
- Passo 3.** Inspeccione as etiquetas: Todas as etiquetas devem estar presentes e completamente legíveis.
- Passo 4.** Inspeccione cada componente do sistema ou subsistema de acordo com as instruções do fabricante.
- Passo 5.** Registe a data de inspeção e os resultados no registo da inspeção e manutenção nas Instruções Gerais (5902392).
- Passo 6.** Inspeccione o indicador de impacto nos modelos de Arnês Delta com o "D" que se levanta e o indicador de impacto. Consultar a Figura L. L-1 mostra o arnês numa condição normal. O anel em D (10) encontra-se alojado no pivô (11). Se o anel em D dorsal do arnês tiver sofrido um impacto (12)(L-2), uma área colorida a vermelho na base do anel em D irá tornar-se visível (13) indicando que ocorreu um impacto. O indicador de impacto não pode ser reinicializado e o arnês tem de ser retirado de serviço e destruído.

Se a inspeção revelar uma condição defeituosa, retire a unidade imediatamente de serviço e destrua-a.

NOTA: As reparações deste equipamento só podem ser efectuadas apenas pela DBI-SALA ou seus representantes autorizados por escrito.

MANUTENÇÃO, ASSISTÊNCIA, ARMAZENAMENTO

A. INSTRUÇÕES DE LAVAGEM DO ARNÊS CORPORAL COMPLETO:

(Consultar B. para obter as Instruções de Lavagem do Arnês Corporal Completo Arc Flash)

- Passo 1.** Limpe as nódoas localizadas do arnês corporal completo Delta com água e uma ligeira solução de sabão. O arnês deve ser lavado usando um detergente sem lixívia. A temperatura da água para lavar e passar por água não deve exceder os 70° C (160° F).
- Passo 2.** Deve retirar as almofadas para lavar o arnês corporal completo na máquina. Consultar Figure M. Para retirar as almofadas, abra os clips e fechos de correr (14). As almofadas irão cair das correias do arnês. Só é apresentada uma perna para fins de esclarecimento (15).
- Passo 3.** Coloque o arnês no saco da lavanderia fornecido. O saco foi concebido para prevenir o emaranhamento do arnês e proteger a máquina de lavar de quaisquer danos. O uso do saco de lavanderia para lavar as almofadas é opcional. Nota: Use um detergente sem lixívia para lavar o arnês e as almofadas.
- Passo 4.** O arnês e as almofadas devem ser secas ao ar ou na máquina com um nível de calor baixo (não superior a 90° C (200° F)).

Passo 5. Substitua as almofadas antes de usar o arnês. Consultar Figura N. Para substituir as almofadas Comfort, configure o arnês conforme ilustrado e coloque as almofadas debaixo das correias. Enrole depois as abas com fechos de correr (16) por cima das correias e feche os clips e os fechos de correr. Nota: O encaixe do clip inferior na almofada da correia da perna deve ligar-se entre as camadas da correia do assento (17). Só é apresentada uma perna para fins de esclarecimento.

B. INSTRUÇÕES DE LAVAGEM DO ARNÊS CORPORAL COMPLETO ARC FLASH:

Passo 1. Limpe as manchas no arnês corporal completo Delta. Coloque as correias sobre uma superfície plana e limpe cada um dos lados com um detergente sem lixívia e uma esponja ou escova ligeira, para não danificar ou empilhar os filamentos. Passe cuidadosamente por água. A água para lavar e passar por água deve estar morna ou fria.

IMPORTANTE: O arnês classificado de acordo com a norma ASTM F887-2004 devem ser limpos com um detergente suave sem lixívia e não sabão; o sabão pode deixar um resíduo que pode afectar a resistência a chamas.

Passo 2. Retire as almofadas Comfort (Modelo 9501207) para as limpar. Consultar a Figura M. Abra os clips e fechos de correr (14). As almofadas irão cair das correias do arnês. Só é apresentada uma perna para fins de esclarecimento (15).

Passo 3. O arnês e as almofadas devem secar devidamente ao ar antes de serem utilizadas novamente. Não secar numa máquina de secar mecânica.

IMPORTANTE: Um arnês molhado irá ter uma força menor.

Passo 4. Consultar o Passo 5 acima.

Passo 5. Consultar o Passo 6 acima.

IMPORTANTE: Uma acumulação excessiva de sujidade, tinta, etc., pode impedir o arnês corporal completo de funcionar devidamente, e em situações graves degradar as correias até ao ponto onde estas estão enfraquecidas e devem ser retiradas de serviço.

Pode obter mais informações sobre a limpeza através da Capital Safety. Contacte a Capital Safety se tiver quaisquer questões sobre a condição do seu arnês, ou se tiver alguma dúvida sobre a sua utilização em serviço.

MATERIAIS

Normas: Qualquer arnês assinalado com a indicação da norma ASTM F887-2004 cumpre todos os requisitos de teste desta norma.

Correias:

Arnês padrão: Poliéster com 26.6 kN (6,000 lb.) de resistência à tracção

Arnês Arch Flash: Nylon com 31 kN (7,000 lb.) de resistência à tracção Nylon; Kevlar® revestido com Nomex® com 31 kN (7,000 lb) de resistência à tracção

Almofada e Cobertura da etiqueta: Todo o tecido exterior é uma mistura de Nomex® e Kevlar®. O gancho e fixadores de laços são resistente ao fogo.

Acessórios opcionais:

- Almofada da anca com anéis em D laterais
- Correia de Kevlar® coberta com Nomex®
- Hardware revestido com PVC não ignisível/não condutor
- Almofadas da anca, perna e costas com classificação Arc
- Laço da correia dorsal revestido com poliuretano e com classificação Arc

Nota: Nomex® e Kevlar® são propriedade da DuPont

OBJETIVO: *los arneses de cuerpo completo DBI-SALA se utilizan como componentes en sistemas de protección personal contra caídas, de sujeción, de posicionamiento de trabajo o de rescate. Para identificar las partes numeradas dentro de un cuadro blanco, consulte el apartado Glosario de las Instrucciones generales (5902392).*

ADVERTENCIA: *No altere ni haga un uso malintencionado de este equipo. Consulte con Capital Safety si se utiliza este equipo con componentes o subsistemas que no sean los descritos en este manual. Algunas combinaciones de subsistemas y componentes pueden interferir con el funcionamiento de este equipo. Tenga cuidado al utilizar este equipo alrededor de maquinaria móvil, peligros eléctricos, peligros químicos y bordes afilados.*

COLOCACIÓN DEL ARNÉS

- Paso 1.** Agarre el arnés por la argolla D de la parte posterior (1). Las correas no deben estar torcidas. Figura A
- Paso 2.** Pase el brazo libre por las correas de los hombros (2) de forma que la correa del pecho (3) con la hebilla quede delante y la argolla D detrás. Pase el otro brazo por las correas del hombro en el otro lado. Coloque las correas de los hombros en la parte superior del hombro. Figura B
- Paso 3.** Pase las correas de las piernas (4) entre éstas y conecte las hebillas respectivas. Figura C
- Paso 4.** Abroche la hebilla de la correa del pecho (3). La correa del pecho debe estar 15,2 cm por debajo de la parte superior de los hombros. Pase la correa que sobra por los receptores de lazos. Figura D
- Paso 5.** Ajuste bien las correas de los hombros (2) pasando la correa sobrante por las hebillas de paracaídas (5) a cada lado del arnés. Figura E
- Paso 6.** Si existe un cinturón (6), junte sus extremos en su cintura y abroche la hebilla. Ajuste bien el cinturón de forma que quede cómodo. Figura F

Funcionamiento de la hebilla:

- Paso 7.** Pase la parte macho de la hebilla de paso completamente por la parte hembra y después colóquela sobre la parte hembra. Ajuste bien las correas de forma que queden cómodas. Figura G
- Paso 8.** Inserte el clavillo de la hebilla de conexión rápida en el receptor hasta que oiga un "Clic". Tire bien de la correa para garantizar una conexión segura. Figura H
- Paso 9.** Tire de la correa con ojales por la hebilla hasta que ajuste de forma cómoda; después inserte el clavillo metálico por el ojal más cercano. Figura I
- Paso 10.** Apriete las correas tirando del extremo libre de la cincha en dirección opuesta a la hebilla y afloje la correa volviendo a meter la cincha del extremo libre de la correa por la hebilla. Figura J

Accesorios recomendados: dispositivo de descenso EN341, sistemas de protección contra caídas tipo guiado EN353, cordones EN534, amortiguadores de energía EN355, dispositivos de protección contra caídas EN360, sistemas de protección contra caídas EN363, conectores EN362

INSPECCIÓN

La etiqueta RFID i-Safe™ (7) de este arnés puede utilizarse junto con el dispositivo de lectura de mano i-Safe y el portal web para simplificar la inspección y el control del inventario y proporcionar registros del equipo de protección contra caídas. Para descubrir la etiqueta i-Safe, retire el envoltorio de velcro alrededor de la tapa (8) y pliegue las etiquetas (9) en dirección opuesta a la etiqueta (7). Véase la figura K.

FRECUENCIA: Antes de cada uso, inspeccione el arnés de cuerpo completo siguiendo los pasos que se indican abajo. El arnés debe ser inspeccionado por una persona competente que no sea el usuario, al menos una vez al año. Si es un nuevo usuario, debe comunicarse con un representante del servicio al cliente en EE.UU. en el +1 800-328-6146 o en Canadá en el 800-387-7484 o si ya se ha registrado, vaya a: www.capitalsafety.com/isafe.html. Siga las instrucciones del lector de mano i-Safe o del portal web para trasladar sus datos a su registro web.

Registre los resultados de cada inspección formal en el registro de inspección y mantenimiento de la Instrucción general (5902392) o use el portal web de inspección i-Safe™ para mantener sus registros de inspección.

IMPORTANTE: *si el agarre del cabo ha sido sometido a detención de caídas o a fuerzas de impacto, deberá ser retirado del servicio inmediatamente y destruido.*

IMPORTANTE: *unas condiciones extremas de funcionamiento (entorno severo, uso prolongado, etc.) pueden requerir que las inspecciones sean más frecuentes.*

PASOS DE INSPECCIÓN:

- Paso 1.** Inspeccione las piezas metálicas del arnés (hebillas, argollas D, almohadilla trasera, receptores de lazos); estos elementos no deben estar dañados, rotos, deformados, ni deben tener bordes afilados, rebabas, fisuras, piezas desgastadas o corrosión. Las piezas metálicas revestidas de PVC no deben tener cortes, roturas, rasgaduras, agujeros, etc. en el revestimiento para garantizar la ausencia de conductividad. Las lengüetas de liberación de la hebilla deben funcionar bien y debe oír un clic cuando encaje ésta. Inspeccione el muelle de la hebilla de paracaídas.
- Paso 2.** Inspeccione el material de las correas, que no debe tener fibras deshilachadas, cortadas o rotas. Compruebe si hay roturas, abrasiones, moho, quemaduras o decoloración. Compruebe si hay costuras cortadas o salientes. Las costuras rotas suelen indicar que el arnés ha recibido una carga de impacto y no debe utilizarse. Cuando realice la inspección formal anual de los modelos XP del arnés ExoFit, quite la almohadilla trasera y las almohadillas de las correas de las piernas para facilitar la inspección de la correa.
- Paso 3.** Inspeccione las etiquetas: todas las etiquetas deben estar presentes y completamente legibles.
- Paso 4.** Inspeccione cada componente del sistema o subsistema según las instrucciones del fabricante.
- Paso 5.** Anote la fecha de inspección y los resultados en el registro de inspección y mantenimiento de las instrucciones generales 5902392.
- Paso 6.** Inspeccione el indicador de impacto en los modelos de arnés Delta con indicador de impacto y "D" en relieve. Consulte la figura L. L-1 muestra el arnés en un estado normal. La argolla D (10) está asentada en el pivote (11). Si la argolla D dorsal del arnés ha sufrido un impacto (12)(L-2), se verá una zona roja en la base de la argolla D (13) indicando el impacto. El indicador de impacto no puede restablecerse y el arnés debe retirarse y destruirse.

Si la inspección revela un estado defectuoso, retire inmediatamente la unidad y destrúyala.

NOTA: *sólo DBI-SALA o las partes autorizadas por escrito pueden realizar reparaciones en este equipo.*

MANTENIMIENTO, SERVICIO, ALMACENAMIENTO

A. INSTRUCCIONES DE LAVADO DEL ARNÉS DE CUERPO COMPLETO:

(Consulte B. para ver las instrucciones de lavado del arnés de cuerpo completo Arc Flash)

- Paso 1.** Limpie las manchas del arnés de cuerpo completo Delta con una solución de agua y un jabón suave. El arnés puede lavarse con un detergente sin lejía. La temperatura del agua para lavar y aclarar no debe exceder los 70 °C (160 °F).
- Paso 2.** Para lavar el arnés de cuerpo completo, quite las almohadillas. Consulte la figura M. Para quitar las almohadillas, abra los cierres de resorte y las cremalleras (14). Las almohadillas saldrán de las correas del arnés. Sólo se muestra la almohadilla de una pierna como ilustración (15).
- Paso 3.** Coloque el arnés en la bolsa de lavado suministrada. La bolsa está diseñada para evitar que se enrede el arnés y para proteger de daños la lavadora. Es opcional usar la bolsa de lavado para lavar las almohadillas. Nota: use un detergente sin lejía para lavar el arnés y las almohadillas.

Paso 4. El arnés y las almohadillas pueden secarse al aire o con la secadora con poco calor (no más de 90 °C (200 °F)).

Paso 5. Vuelva a colocar las almohadillas antes de utilizar el arnés. Consulte la figura N. Para volver a colocar las almohadillas para comodidad, extienda el arnés como se muestra y coloque éstas bajo las correas. Después envuelva las solapas con cremallera (16) en las correas y cierre los cierres de resorte y las cremalleras. Nota: el cierre de resorte inferior de la almohadilla de la correa de la pierna debe conectarse entre las capas de la correa de asiento (17). Sólo se muestra la almohadilla de una pierna como ilustración.

B. INSTRUCCIONES DE LAVADO DEL ARNÉS DE CUERPO COMPLETO ARC FLASH:

Paso 1. Limpie las manchas del arnés de cuerpo completo Delta. Extienda la correa en una superficie plana y limpie cada lado con un detergente suave y sin lejía con una esponja o un cepillo suave, para no dañar ni sacar los hilos. Aclare a fondo. La temperatura del agua para lavar y aclarar debe ser fresca o fría.

IMPORTANTE: los arneses tipo ASTM F887-2004 deben lavarse con un detergente suave sin lejía en lugar de jabón, ya que éste puede dejar un residuo que podría afectar a la resistencia a las llamas.

Paso 2. Para lavar las almohadillas para comodidad (Modelo 9501207), quite éstas. Consulte la figura M. Abra los cierres de resorte y las cremalleras (14). Las almohadillas saldrán de las correas del arnés. Sólo se muestra la almohadilla de una pierna como ilustración (15).

Paso 3. El arnés y las almohadillas deben secarse completamente al aire antes de utilizarse. No lo seque en una secadora mecánica.

IMPORTANTE: un arnés húmedo resiste menos.

Paso 4. Consulte el paso 5 arriba.

Paso 5. Consulte el paso 6 arriba.

IMPORTANTE: la acumulación excesiva de suciedad, pintura, etc., puede impedir que el arnés de cuerpo completo funcione correctamente, y en casos graves puede degradar la correa hasta tal punto que se debilite y no se deba utilizar.

Puede disponer de información adicional sobre la limpieza en Capital Safety. Si tiene preguntas sobre el estado de su arnés, o tiene dudas sobre su puesta en servicio, contacte con Capital Safety.

MATERIALES

Normas: Todos los arneses marcados con ASTM F887-2004 cumplen todos los requisitos de pruebas de la norma.

Correa:

Arnés estándar: poliéster de resistencia 26,6 kN (6000 lb)

Arnés Arch Flash: nailon de resistencia 31 kN (7000 lb); Kevlar® cubierto con Nomex® de resistencia 31 kN (7000 lb)

Tapa de la etiqueta y almohadillas: todo el tejido exterior es una mezcla de Nomex® y Kevlar®. Los cierres son resistentes al fuego.

Accesorios opcionales:

- Almohadilla para la cadera con argollas D laterales
- Correa de Kevlar® cubierto con Nomex®
- Piezas metálicas revestidas con PVC no conductoras y sin chispas
- Almohadillas de la espalda, piernas y cadera homologadas para los arcos
- Lazo de correa dorsal homologado para los arcos y revestido de poliuretano

Nota: Nomex® y Kevlar® son propiedad de DuPont

ÚČEL POUŽITÍ: Celotělové úvazky DBI-SALA se používají jako součást zabezpečení osob proti pádu, k fixaci, zajištění polohy při práci nebo v záchranných systémech. Viz *Glosář* ve všeobecných pokynech (5902392), kde je uvedena identifikace číslovaných položek v bílém poli.

VAROVÁNÍ: Výstroj nepozměňujte a nepoužívejte ji úmyslně nesprávným způsobem. Při použití výstroje v kombinaci s jinými než v těchto pokynech popsanými komponenty či podsystémy se poradte se společnostmi Capital Safety. Některé kombinace podsystémů či komponent mohou používání této výstroje narušit. Při využívání výstroje v blízkosti pohybujících se strojů, ostrých hran a v prostředí s elektrickým či chemickým nebezpečím si počínejte opatrně.

NASAZENÍ ÚVAZKU

- Krok 1.** Úvazek uchopte za zádový D-kroužek (1). Ujistěte se, zda nejsou popruhy zkroucené. Obrázek A
- Krok 2.** Volnou ruku protáhněte ramenními popruhy (2) tak, aby byla přezka hrudního popruhu (3) vpředu a D-kroužek vzadu. Proveďte druhou ruku ramenními popruhy na druhé straně. Ramenní popruhy nahoře na ramenu vyrovnajte. Obrázek B
- Krok 3.** Nožní popruhy (4) protáhněte mezi nohama a spojte příslušné přezky. Obrázek C
- Krok 4:** Zapněte přezku hrudního popruhu (3). Hrudní popruh by měl být umístěn 15 cm pod úroveň ramen. Přebývajícím popruh protáhněte putky. Obrázek D
- Krok 5.** Zatáhnutím za přebývajícím popruh přes padákové přezky (5) na obou stranách úvazku seřídte těsné upnutí ramenních popruhů (2). Obrázek E
- Krok 6.** Pokud je úvazek vybaven opaskem (6), obtočte jej kolem pasu a zapněte přezku. Opasek upravte, aby seděl pevně a pohodlně. Obrázek F

Obsluha přezky:

- Krok 7.** Průchozí díl přezky zcela protáhněte protilehlým dílem a pak jej umístěte na jeho horní části. Popruhy upravte, aby seděly pevně a pohodlně. Obrázek G
- Krok 8.** Jazyček přezky zasuňte do rychloupínací přezky, až uslyšíte zřetelné cvaknutí. Ostrým trhnutím za popruh se ujistěte, zda je přezka pevně spojena. Obrázek H
- Krok 9.** Přitáhněte popruh s otvory přezkou, aby seděl pevně a pohodlně, a pak vsuňte kovový jazyček do nejbližšího otvoru. Obrázek I
- Krok 10.** Popruhy dotáhněte zatažením za volný konec směrem z přezky – povolení provedete odtlačení popruhů od volného konce popruhu zpět vnitřkem přezky. Obrázek J

Doporučené příslušenství: slaňovací brzdy (EN 341), pohyblivé zachycovače pádu (EN 353), spojovací prostředky (EN 534), tlumiče pádů (EN 355), zařízení k zachycení pádu (EN 360), systémy zachycení pádu (EN 363), spojky (EN 362)

PROHLÍDKA

Štítek RFID i-Safe™ (7) na úvazku lze prostřednictvím ruční čtečky i-Safe a webového portálu využít ke zjednodušení prohlídky a inventurní kontroly se zajištěním záznamů o veškerém vašem vybavení k ochraně proti pádu. Štítek i-Safe naleznete po odepnutí suchého zipu kolem krytí (8) a odklopení vísaček (9) směrem od štítku (7). Viz obrázek K.

ČETNOST PROHLÍDEK: Kompletní celotělový úvazek zkontrolujte před každým použitím podle níže uvedeného postupu. Alespoň jednou ročně musí být úvazek zkontrolován kompetentní osobou mimo osobu uživatele. Jestliže jste čerstvými uživateli, kontaktujte zástupce zákaznických služeb v USA na čísle 800-328-6146 nebo v Kanadě na čísle 800-387-7484. Pokud jste se již zaregistrovali, navštivte webovou adresu: www.capitalsafety.com/isafe.html. Postupujte podle pokynů dodaných s ruční čtečkou i-Safe nebo podle instrukcí na webovém portálu a přenechte svá data do webového protokolu.

Výsledky každé formální prohlídky zaznamenejte do protokolu o prohlídkách a údržbě v obecných pokynech (5902392) nebo k uchování záznamů o prohlídkách použijte webový portál i-Safe™.

DŮLEŽITÉ: Jestliže byl celotělový úvazek podroben namáhání v důsledku zachycení pádu nebo jiným nárazovým silám, musí být okamžitě vyřazen a zničen.

DŮLEŽITÉ: Extrémní pracovní podmínky (nepříznivé prostředí, dlouhodobé používání atd.) mohou vyžadovat zvýšení četnosti prohlídek.

POSTUP PROHLÍDKY:

- Krok 1.** Zkontrolujte konstrukci úvazku (přezky, D-kroužky, zádové polstrování, poutka). Tyto položky nesmějí být poškozeny, narušeny či deformovány a nesmějí mít ostré hrany, otřepy, praskliny, opotřebené díly či známky koroze. Díly potažené PVC nesmějí mít v povrchových vrstvách řezu, přerušeni, trhliny, díry, atd., aby byla zajištěna jejich nevodivost. Ujistěte se, zda uvolňovací jazýčky přezek fungují lehce a zda je při zapnutí přezky slyšet cvaknutí. Zkontrolujte pružiny padákových přezek.
- Krok 2.** Zkontrolujte popruhy. Materiál nesmí mít roztřepená, pořezaná či přetřhaná vlákna. Zkontrolujte zda nedošlo k opotřebení, odření, zplsnivění, poškození teplem či ke změně barvy. Prohlédněte švy: zjistěte, zda nejsou švy vytažené nebo přerušené. Přerušené švy mohou svědčit o vystavení úvazku rázovému zatížení a výstroj musí být vyřazena z provozu. Při provádění každoroční formální prohlídky u modelů XP úvazku ExoFit sejměte k usnadnění prohlídky popruhů zádové polstrování a polstrování nožních popruhů.
- Krok 3.** Zkontrolujte štítky: Žádné štítky nesmí chybět a musí být dobře čitelné.
- Krok 4.** Podle pokynů výrobce zkontrolujte všechny komponenty systému či podsystemu.
- Krok 5.** Do protokolu o údržbě a prohlídkách v obecných pokynech (5902392) zaznamenejte datum a výsledky kontroly.
- Krok 6.** U modelů Delta s napřimovacím D-kroužkem a indikátorem pádu zkontrolujte indikátor pádu. Viz obrázek L. Na obrázku L-1 je zobrazen úvazek v normálním stavu. D-kroužek (10) je usazen v ose otáčení (11). Jestliže byl zádový D-kroužek úvazku vystaven rázu (12) (L-2), zviditelní se červeně zbarvená oblast dolní části D-kroužku (13) indikující skutečnost, že došlo k pádu. Indikátor pádu nelze uvést do předchozího stavu a úvazek musí být vyřazen z provozu a zničen.

Jestliže bude při prohlídce zjištěn vadný stav, vyřadte výstroj okamžitě z provozu a zničte ji.

POZNÁMKA: Opravy této výstroje je oprávněna provádět pouze společnost DBI-SALA nebo autorizované organizace.

ÚDRŽBA, SERVIS, SKLADOVÁNÍ

A. POKYNY K ČIŠTĚNÍ CELOTĚLOVÉHO ÚVAZKU:

(Pokyny k praní celotělového úvazku Arc Flash naleznete v části B.)

- Krok 1.** Z celotělového úvazku Delta odstraňte skvrny roztokem připraveným z vody a toaletního mýdla. Úvazek lze vyprat v lázni s pracími prostředky neobsahujícími bělidla. Teplota vody při praní a máchání nesmí přesáhnout 70 °C (160 °F).
- Krok 2.** Před praním celotělového úvazku sejměte polstrování. Viz obrázek M. Před sejmutím polstrování odepněte stiskací knoflíky a zipy (14). Polstrování se oddělí od popruhů úvazku. Pro přehlednost je zobrazeno pouze jedno polstrování nožního popruhu (15).
- Krok 3.** Úvazek vložte do pracího pytle, který je součástí dodávky. Pytel je určen k zamezení zapletení úvazku a k ochraně pračky před poškozením. Při praní polstrování není nutné prací pytel používat. Poznámka: Při praní úvazku i polstrování používejte prací prostředky neobsahující bělidla.
- Krok 4.** Úvazek a polstrování lze sušit na vzduchu nebo v sušičce nastavené na nízkou teplotu (nepřevyšující 90 °C (200 °F)).
- Krok 5.** Před použitím úvazu nasadte zpět polstrování. Viz obrázek N. Při nasazování polstrování Comfort si úvazek položte podle nákresu a polstrování položte pod popruhy. Pak kolem popruhů obtočte klopy opatřené zipy (16) a zapněte stiskací knoflíky i zipy. Poznámka: Dolní stiskací knoflík na nožním popruhu musí být spojen mezi vrstvami sedacího popruhu (17). Pro přehlednost je zobrazeno pouze jedno polstrování nožního popruhu.

B. POKYNY K PRANÍ CELOTĚLOVÉHO ÚVAZKU ARC FLASH:

- Krok 1.** Z celotělového úvazku Delta odstraňte skvrny. Popruhy položte na rovnou plochu a očistěte je z obou stran neagresivním pracím prostředkem neobsahujícím bělidla pomocí houby nebo jemným kartáčem, abyste nepoškodili nebo nevytahali vlákna. Úvazek řádně vymáchejte. Pro praní a máchání musí být použita chladná či studená voda.

DŮLEŽITÉ: Úvazky odpovídající normě ASTM F887-2004 je třeba prát spíše pracím prostředkem bez obsahu bělidel než mýdlem, neboť mýdlo může zanechat sraženiny, jež mohou mít vliv na ohnivzdornost.

Krok 2. Před čištěním polstrování Comfort (Model 9501207) polstrování sejměte. Viz obrázek M. Rozepněte stiskací knoflíky a zipy (14). Polstrování se oddělí od popruhů úvazku. Pro přehlednost je zobrazeno pouze jedno polstrování nožního popruhu (15).

Krok 3. Před používáním je třeba úvazek i polstrování důkladně vysušit na vzduchu. Nesušte v mechanické sušičce.

DŮLEŽITÉ: Vlhký úvazek bude mít omezenou pevnost.

Krok 4. Viz krok 5 výše.

Krok 5. Viz krok 6 výše.

DŮLEŽITÉ: Přílišné nahromadění nečistot, barvy atd. může zamezit správné funkci celotělového úvazku a v kritických případech znehodnotí popruhy do takové míry, že bude nutné produkt vyřadit z provozu.

Více informací o čištění je k dispozici u společnosti Capital Safety. Budete-li mít dotazy týkající se stavu úvazku nebo v případě jakýchkoli pochybností o jeho zařazení do provozu se obraťte na společnost Capital Safety.

MATERIÁLY

Normy: Všechny úvazky s označením ASTM F887-2004 odpovídají veškerým testovacím požadavkům normy.

Popruhy:

Standardní úvazek: polyester s pevností v tahu 26,6 kN (6000 lb)

Úvazek Arc Flash: nylon s pevností v tahu 31 kN (7000 lb); Kevlar® potažený Nomexem® s pevností v tahu 31 kN (7000 lb)

Polstrování a krytí štítku: Veškeré vnější tkaniny jsou ze směsi Nomexu® a Kevlaru®. Suché zipy jsou ohnivzdorné.

Volitelné příslušenství:

- Polstrování opasku s postranními D-kroužky
- Popruhy z Kevlaru® potaženého Nomexem®
- Nejiskřivější a nevodivější díly s PVC potahem
- Polstrování opasku, nohou a zad s parametry Arc
- Polyuretanem potažená záďová popruhová smyčka s parametry Arc

Poznámka: Značky Nomex® a Kevlar® jsou vlastnictvím společnosti DuPont

FORMÅL: DBI-SALA's komplette kropsselesystem skal anvendes som komponenter til standsning af personfald, tilbageholdelse, arbejdspositionering eller redningsystemer. Glossar under Generelle instruktioner (5902392) for identifikation af nummererede dele i en hvid kasse.

ADVARSEL: Der må ikke ændres på dette udstyr, og det må heller ikke forsægtligt anvendes forkert. Man skal kontakte Capital Safety, hvis dette udstyr med dele eller undersystemer tænkes anvendt sammen med komponenter eller undersystemer, der ikke er beskrevet i denne vejledning. Visse undersystemer og komponent kombinationer kan forstyrre virkemåden af dette udstyr. Vær forsigtig, når dette udstyr skal anvendes i nærheden af maskineri i bevægelse, hvor der er elektriske og kemiske farer, og skarpe kanter.

SÅDAN TAGES SELESYSTEMET PÅ

- Trin 1.** Saml selesystemet op ved at tage fat i D-ringen (1). Se efter, at stropperne ikke er vredet. Figur A
- Trin 2.** Før den frie arm ind i skulderstropperne (2) med bryststroppens spænde (3) vendende fremad og D-ringen bagud. Før den anden arm ind i skulderstropperne på den anden side. Få skulderstropperne til at ligge rigtigt på skulderen. Figur B
- Trin 3.** Før benstropperne (4) ind mellem benene og luk de respektive spændere. Figur C
- Step 4.** Spænd spændet (3) på bryststroppen. Bryststroppen skal være 15,24 cm (6 tommer) nede i forhold til overkanten af skuldrene. Overskydende stropper rulles sammen og føres ind i løkkeholderne. Figur D
- Trin 5.** Regulér skulderstropperne (2), så de ligger til, ved at trække i overskydende strop gennem faldskærmsspændet (5) på hver side af selesystemet. Figur E
- Trin 6.** Hvis der bruges et bælte (6), tages det på rundt om livet, og spændet lukkes. Bæltet justeres, så det passer i størrelsen uden ubehag. Figur F
- Betjening af spændet:**
- Trin 7.** Før han-enden af spændet helt ind igennem hun-delen, og placer den oven på hun-delen. Stropperne justeres, så de passer i størrelsen uden ubehag. Figur G
- Trin 8.** Indfør pælen i lynkoblingsspændet i den modtagende del, så der høres et klik. Ryk kraftigt i stroppen for at sikre, at spændet sidder rigtig fast. Figur H
- Trin 9.** Træk stroppen med de metalforstærkede huller gennem spændet, indtil det hele ligger til uden ubehag, og kom dernæst metaldornen i det nærmest hul. Figur I
- Trin 10.** Man kan stramme stropperne ved at trække i den frie ende af materialet i retning væk fra spændet, og løsne dem ved at lade stropmateriale gå tilbage gennem spændet. Figur J

Anbefalet tilbehør: EN341 nedfiringssystemer, EN353 styrede systemer til standsning af personfald, EN534 ophalingslinjer, EN355 støddæmpere, EN360 anordninger til standsning af fald, EN363 systemer til standsning af fald, EN362 forankringer

BESIGTIGELSE

i-Safe™ RFID-mærkesedlen (7) på dette seletøj kan anvendes sammen med den i-Safe håndholdte læser og den internetbaserede portal til lettelse af inspektion og statusoptælling og til at føre regnskab med dit udstyr til beskyttelse mod fald. Man kommer til i-Safe-mærkesedlen ved at trække velcrolaget, der dækker rundt om (8) og folde mærkerne (9) nedad og væk fra tag'en (7). Se figur K.

HYPPIGHED: Inden hver brug inspiceres det komplette kropsselesystem i overensstemmelse med nedenstående inspektionstrin. Seletøjet skal besigtiges af en kompetent person, som ikke er brugeren, mindst en gang om året. Hvis du er førstegangsbruger, så kontakt en repræsentant fra kundeservice i USA på 800-328-6146, eller i Canada på 800-387-7484, eller hvis du allerede er registreret, så gå ind på: www.capitalsafety.com/isafe.html. Følg anvisningerne, der er givet til din i-Safe håndholdte læser eller på internetportalen for at overføre dine data til din internet-log.

Optag resultaterne af hver eneste formelle besigtigelse i inspektions- og vedligeholdelsesloggen i den generelle vejledning (5902392), eller benyt i-Safe™ inspektionsinternetportalen til at ajourføre dine inspektionsoptegnelser.

VIGTIGT: Hvis rebet har været udsat for stop af styrt eller slag, skal det med det samme tages ud af brug og kasseres.

VIGTIGT: Ekstreme arbejdsbetingelser (hårde omgivelser, langvarig anvendelse, osv.) kan nødvendiggøre hyppigere eftersyn.

BESIGTIGELSESTRIN:

- Trin 1.** Besigtig seletøjets hardware (spænder, D-ringe, rygpude, løkkeholdere). Disse artikler må ikke være beskadiget, brækket, være vredet og må ikke have skarpe kanter, grater, revner, slidte dele eller korrosion. PVC-belagt hardware skal være fri for ridser, rivninger, huller, osv. i belægningen for at sikre non-konduktivitet. Sørg for at udløsertappene på spændet kan bevæges frit, og at der høres et klik, når spændet lukkes. Besigtig faldskærmsspændefjederen.
- Trin 2.** Besigtig seletøjet. Materialet skal være uden flossede, skårede eller på anden vis beskadigede fibre. Tjek for rivninger, afslebne områder, mug, brændte områder eller misfarvning. Tjek syningen. Tjek for forstrakte eller ituskårne syninger. Knækkede syninger kan være tegn på, at seletøjet har været udsat for stødvis belastning og skal tages ud af brug. Når den årlige besigtigelse af Delta-seletøjet udføres, skal man aftage rygpuden og benstroppuderne for bedre at komme til at besigtige seletøjet.
- Trin 3.** Efterse mærkerne: Alle mærkerne skal være tilstede og være fuldt læselige.
- Trin 4.** Besigtig alle komponenterne i systemet eller delsystemerne iflg. fabrikantens brugsanvisning.
- Trin 5.** Skriv besigtigelsesdatoen og resultaterne i inspektions- og vedligeholdelsesloggen i den generelle vejledning (5902392).
- Trin 6.** Besigtig stødindikatoren på Delta Harness-modellerne med oprejst "D" og stødindikator. Se figur L. I L-1 vises seletøjet i dets normale tilstand. D-ringen (10) befinder sig i drejeleddet (11). Hvis D-ringen på ryggen på seletøjet har været udsat for stødvis belastning (12) (L-2), bliver der et rødt stykke fornedet på D-ringen synligt (13) som tegn på, at den har været udsat for stødvis belastning. Stødindikatoren kan ikke stilles tilbage, og seletøjet skal tages ud af brug og destrueres.

Hvis der ved besigtigelsen opdages noget, der er defekt, skal udstyret tages ud af brug straks og destrueres.

BEMÆRK: Kun DBI-SALA eller personer, der har skriftlig autorisation, må foretage reparation af dette udstyr.

VEDLIGEHOLDELSE, SERVICERING, OPBEVARING

A. VASKEINSTRUKTIONER KOMPLET KROPSSSELESYSTEM:

(Se B. for at få vaskeanvisning for Arc Flash komplet kropssselesystem)

- Trin 1.** Pletvask det komplette Delta kropssselesystem med vand og en mild sæbeopløsning. Seletøjet kan vaskes med et ikke-blegende rengøringsmiddel. Vandets temperatur ved vask og skyl må ikke overstige 70° C (160° F).
- Trin 2.** Når det komplette kropssselesystem skal vaskes, skal man fjerne puderne. Se figur M. Puderne fjernes ved at lukke tryklåsene og lynlåsene (14) op. Derved frigøres puderne fra seletøjsstropperne. Der er kun vist en benpude for at gøre det mere overskueligt (15)
- Trin 3.** Nedlæg seletøjet i den medfølgende vaskesæk. Sækken er konstrueret, så den forhindrer, at seletøjet bliver filtret ind i hinanden, og for at beskytte vaskemaskinen mod beskadigelse. Man må selv om, om man vil benytte vaskesækken til vask af puderne. Bemærk: Anvend ikke-blegende vaskepulver, når der både vaskes seletøj og puder.
- Trin 4.** Seletøj og puder kan tørres i luften eller tørretumbles ved lav varme (ikke højere end 90° C (200° F)).

- Trin 5.** Sæt puderne på plads igen, inden seletøjet tages på. Se figur N. Komfortpuderne sættes på plads ved at lægge seletøjet ud som vist og anbringe puderne under stropperne. Dernæst lægges klapperne med lynlås (16) hen over stropperne, og tryklåsene og lynlåsene lukkes. Bemærk: Den nederste tryklås på benstroppuden skal lukke mellem lagene af siddestroppen (17). Der er kun vist en benpude for at gøre det mere overskueligt.

B. VASKEINSTRUKTIONER FOR ARC FLASH KOMPLET KROPSSSELESYSTEM:

- Trin 1.** Pletvask det komplette Delta seletøjssystem. Læg seletøjet på et fladt underlag og rengør hver side i et mildt, ikke-blegende rengøringsmiddel med en svamp eller en blød børste, så fibrene ikke beskadiges eller skrumper sig sammen. Skyl grundigt. Vaske- og skyllevandstemperaturen skal være lunken eller kold.

VIGTIGT: Til ASTM F887-2004-godkendt seletøj skal der anvendes et mildt, ikke-blegende rengøringsmiddel, da der ved sæbe kan efterlades rester, der kan reducere modstandsdygtigheden over for flammer.

- Trin 2.** Komfortpuderne (model 9501207) rengøres efter at have været taget af. Se figur M. Luk tryklåsene og lynlåsene (14) op. Derved frigøres puderne fra seletøjstropperne. Der er kun vist en benpude for at gøre det mere overskueligt (15)
- Trin 3.** Seletøj og puder skal tørre helt i luften inden brug. De(t) må ikke tørres i en tørretumbler.

VIGTIGT: Vådt seletøj har formindsket styrke.

- Trin 4.** Se trin 5 ovenfor.
- Trin 5.** Se trin 6 ovenfor.

VIGTIGT: Hvis der ophobes for meget snavs, maling, osv., kan det hindre, at det komplette kropssselesystem fungerer rigtigt og i grelle tilfælde gøre seletøjet så svagt, at det må tages ud af brug.

Der kan fås mere information om rengøring hos Capital Safety. Hvis du har spørgsmål om tilstanden på dit seletøj, eller du er i tvivl, om du skal tage det i brug, skal du kontakte Capital Safety.

MATERIALER

Standarder: Alle seletøjssystemer mærket ASTM F887-2004 overholder alle standardens afprøvningskrav.

Seletøjet:

Standardseletøj: Polyester med en strækstyrke på 26,6 kN (6.000 lb.)

Arch Flash-seletøj: Nylon med en strækstyrke på 31 kN (7.000 lb); Nomex® belagt Kevlar® med 31 kN (7.000 lb) i trykstyrke

Pude- og mærkedæklaget: Al ydre stof er en blanding af Nomex® og Kevlar®. Krog- og løkkeholdere er modstandsdygtige over for brand.

Ekstra tilbehør:

- Hoftepude med D-ringe
- Nomex®-belagt Kevlar® seletøjsstof
- Anti-gnist-/Non-konduktiv PVC-belagt hardware
- Lysbuegodkendte hofte-, ben- og rygpuder
- Polyurethan-belagt, lysbuegodkendt rygseletøjslække

Bemærk: Nomex® og Kevlar® ejes af DuPont

TARKOITUS: DBI-SALA-kokovaljaat on tarkoitettu käytettäväksi henkilötarrain-, pidäke-, työasemointi- tai pelastusjärjestelmien osana. Ks. Sanasto, osa Yleisohjeet (5902392), jossa on valkoisessa ruudussa olevien numeroitujen kohtien nimet.

VAROITUS: Älä tee laitteeseen muutoksia tai käytä sitä tietoisesti väärin. Ota yhteys Capital Safetyyn, jos käytät näitä varusteita muiden kuin tässä ohjekirjassa mainittujen osien tai järjestelmien kanssa. Jotkut osat tai osien yhdistelmät voivat häiritä näitten varusteiden toimintaa. Noudata varovaisuutta, kun käytät tätä laitetta koneiden, sähkölaitteiden, kemiallisten vaarallisten aineiden tai terävien reunojen lähellä.

VALJAIDEN PUKEMINEN

Vaihe 1. Tartu valjaiden taka-D-renkaaseen (1). Varmista, että hihnat ovat suorassa. Kuva A

Vaihe 2. Työnnä vapaa käsivarsi olkahihnojen (2) läpi. Pidä rintahihnan (3) solki edessä ja D-rengas takana. Työnnä toinen käsivartesi olkahihnojen läpi toiselle puolelle. Aseta olkahihnat olkapäillesi. Kuva B

Vaihe 3. Vedä jalkahihnat (4) jalkojen välistä ja yhdistä vastaaviin solkiin. Kuva C

Vaihe 4: Kiristä rintahihnan (3) solki. Rintahihnan tulee olla 15,2 cm (6 in) päässä olkapäiden yläreunasta. Työnnä ylimääräinen hihna silmukanlenkin läpi. Kuva D

Vaihe 5. Säädä olkahihnat (2) vartalonmyötäiseen tiukkuuteen vetämällä ylimääräistä hihnaa valjaiden molemmilla puolilla olevien laskuvarjosolkien (5) läpi. Kuva E

Vaihe 6. Jos valjaissa on vyö (6), vie vyön päät yhteen vyötärölläsi ja kiristä solki. Säädä vyö vartalonmyötäiseen, miellyttävään tiukkuuteen. Kuva F

Soljen toiminta:

Vaihe 7. Vie läpivientisoljen urospuoli kokonaan naaraspuolen läpi ja aseta se naaraspuolen puolelle. Säädä hihnat vartalonmyötäiseen, miellyttävään tiukkuuteen. Kuva G

Vaihe 8. Työnnä pikalukon kieltä vastaanottavaan päähän, kunnes kuulet napsahduksen. Varmista kiinnitys nykäisemällä hihnasta terävästi. Kuva H

Vaihe 9. Vedä hihnaa ja siinä olevia reikiä soljen läpi, kunnes se tuntuu vartalonmyötäiseltä ja mukavalta. Työnnä sitten metallikieli lähimpään reikään. Kuva I

Vaihe 10. Kiristä hihnat vetämällä vapaata päätä pois päin soljesta ja löysää pakottamalla hihnan vapaa pää takaisin soljen läpi. Kuva J

Suosittelavat lisävarusteet: EN341-alaslaskulaite, EN353-liukutarraimet, EN534-punokset, EN355-iskunvaimentimet, EN360-tarrainlaitteet, EN363-tarrainjärjestelmät, EN362-liittimet

TARKISTUS

Näiden valjaiden i-Safe™ RFID -etätunnistinta (9) voidaan käyttää yhdessä kannettavan i-Safe-lukulaitteen ja Internet-pohjaisen portaalin kanssa. Näin varusteen kunnon ja kokoonpanon tarkistus yksinkertaistuu, ja putoamissuojaimesi tulee kirjatuksi tiedostoihin. i-Safe-etätunnistin tulee esiin, kun irrotat suojuksen (8) ympärillä olevan tarran taustasuojan ja käännät lipukkeet (9) pois etätunnistimen (7) päältä. Katso kuvaa K.

TARKISTUSTIHEYS: Tarkista kokovaljaat seuraavien tarkastusvaiheiden mukaisesti ennen jokaista käyttöä. Pätevän henkilön (muun kuin käyttäjän) on tarkistettava valjaat vähintään kerran vuodessa. Jos käytät valjaita ensimmäistä kertaa, ota yhteys asiakaspalveluun: USA: ssa puhelinnumeroon 800-328-6146 ja Kanadassa numeroon 800-387-7484. Jos olet jo rekisteröitynyt, mene Internet-osoitteeseen: www.capitalsafety.com/isafe.html. Siirrä tietosi omaan Internet-lokiin kannettavan i-Safe-lukulaitteen mukana saamiesi ohjeiden tai Internet-portaalin ohjeiden avulla.

Kirjaa jokaisen rutiin tarkastuksen tulokset yleisohjeiden (5902392) tarkistus- ja huoltolokiin tai käytä Internetin i-Safe™-tarkistusportaalia tarkistustietojesi ylläpitämiseen.

TÄRKEÄÄ: Jos kokovaljaisiin on kohdistunut putoamisenestotoiminto tai iskuvoima, se on poistettava välittömästi käytöstä ja hävitettävä.

TÄRKEÄÄ: Äärimmäiset työolosuhteet (vaativat olosuhteet, pitkäaikainen käyttö jne.) voivat vaatia tarkastuksien suorittamista useammin.

TARKISTUSVAIHEET:

- Vaihe 1.** Tarkista valjaan kiinnitysvälineet (soljet, D-renkaat, selkätyyny, silmukanlenkit); nämä osat eivät saa olla viallisia, rikkoutuneita tai vääntyneitä, eikä niissä saa olla teräviä reunoja, jäysteitä, säröjä, kuluneita osia tai syöpymiä. Kiinnitysosien PVC-päälyksessä ei saa olla viiltoja, repeytymiä, ratkeamia, reikiä tms., jotta osa olisi johtamaton. Varmista, että soljen vapautuskielekkeet toimivat esteettömästi ja kuulet napsahduksen, kun solki kytkeytyy. Tarkista laskuvarjosoljen jousi.
- Vaihe 2.** Tarkista vyö; materiaalissa ei saa olla rispaantumista, viiltoja tai katkenneita kuituja. Tarkista, onko repeymiä, hankaumia, hometta, palojälkiä tai haalistumista. Tarkista ompeleet; onko irronneita tai katkenneita ompeleita. Katkenneet ompeleet saattavat olla merkinä siitä, että valjaat ovat olleet ylikuormitettuja, ja ne on poistettava käytöstä. Kun teet ExoFit-valjaiden XP-mallille virallista vuosihuoltoa, poista selkätyyny ja jalkahihnojen tyynt, jotta voit tarkistaa vyön.
- Vaihe 3.** Tarkista merkinnät: Lappujen tulee olla hyvin kiinnitettyjä ja täysin luettavissa.
- Vaihe 4.** Tarkista kaikki järjestelmän osat tai alajärjestelmät niitä koskevien valmistajan ohjeiden mukaisesti.
- Vaihe 5.** Kirjaa tarkistuspäivä ja tulokset yleisohjeiden tarkistus- ja huoltolokiin (5902392).
- Vaihe 6.** Tarkista iskunilmaisin Delta Harness -mallista, jossa on pystyssä oleva D ja iskunilmaisin. Katso kuva L. Kohdassa L-1 on normaalikuntoiset valjaat. D-rengas (10) on paikallaan tapissa (11). Jos valjaiden D-renkaan selkäpuolelle on osunut isku (12) (L-2), D-renkaan juureen tulee näkyviin tapahtunutta iskua osoittava punainen alue (13). Iskunilmaisinta ei saa asentaa uudelleen, ja valjaat on poistettava käytöstä ja hävitettävä.
- Jos valjaat osoittautuvat tarkistuksessa viallisiksi, poista ne välittömästi käytöstä ja tuhoa.

HUOM: Vain DBI-SALA tai kirjallisen valtuutuksen saaneet osapuolet voivat tehdä tähän laitteeseen korjauksia.

YLLÄPITO, HUOLTO JA SÄILYTYS

A. KOKOVALJAIDEN PESUOHJEET:

(Katso valokaarisuojattujen kokovaljaiden pesuohjeet kohdasta B.)

- Vaihe 1.** Puhdista tahrat Delta-kokovaljaista vedellä ja miedolla saippualliuksella. Valjaat voidaan pestä valkaisuaineettomalla pesuaineella. Pesu- ja huuhteluveden lämpötila ei saa ylittää 70 °C (160 °F).
- Vaihe 2.** Poista tyynt, kun peset kokovaljaat. Katso kuva M. Avaa nepparit ja vetoketjut (14). Tyynt putoavat pois valjaiden hihnoista. Kuvassa on selkeyden vuoksi vain toisen jalan tyynt (15).
- Vaihe 3.** Aseta valjaat mukana toimitettuun pesupussiin. Pussi on suunniteltu siten, että se estää valjaiden sotkeutumisen ja pesukoneen rikkoutumisen. Pesupussia voidaan vaihtoehtoisesti käyttää tyyntjen pesemiseen. Huomaa: Käytä sekä valjaiden että tyyntjen pesuun valkaisuaineetonta pesuainetta.
- Vaihe 4.** Valjaat ja tyynt voidaan kuivata huoneenlämmössä tai kuivausrummussa alhaisella lämmöllä enintään 90 °C: ssa (200 °F).

Vaihe 5. Vaihda tyynyt ennen valjaiden käyttöä. Katso kuvaa N. Vaihda Comfort Pads -tyynyt, levitä valjaat kuvan osoittamalla tavalla ja aseta tyynyt hihnojen alle. Kääri sitten vetoketjulliset läpät (16) hihnojen yli ja sulje nepparit ja vetoketjut. Huom: Säärihihnan tyynyn alempi neppari on kiinnitettävä istuinhihnan (17) kerrosten väliin. Kuvassa on selkeyden vuoksi vain toisen jalan tyyny.

B. VALOKAARISUOJATTUJEN KOKOVALJAIDEN PESUOHJEET:

Vaihe 1. Puhdista tahrat Delta-kokovaljaista. Aseta vyö tasaiselle pinnalle ja puhdista se joka puolelta miedolla valkaisuaineettomalla pesuaineella käyttäen sientä tai kevyttä harjaa. Älä vahingoita tai venytä kuituja. Huuhtelee huolellisesti. Pesu- ja huuhteluveden tulee olla viileää tai kylmää.

TÄRKEÄÄ: ASTM F887-2004 -luokitelluille valjaille tulee käyttää mieluummin mieto, valkaisuaineetonta pesuainetta kuin saippuaa; saippuasta saattaa jäädä jäänteitä, jotka voivat vaikuttaa liekinkestävyyteen.

Vaihe 2. Puhdista comfort-tyynyt (malli 9501207). Irrota tyynyt. Katso kuvaa M. Avaa nepparit ja vetoketjut (14). Tyynyt putoavat pois valjaiden hihnoista. Kuvassa on selkeyden vuoksi vain toisen jalan tyyny (15).

Vaihe 3. Valjaiden ja tyynyjen on annettava kuivua perusteellisesti ennen käyttöä. Älä kuivaa mekaanisessa kuivurissa.

TÄRKEÄÄ: Märkien valjaiden lujuus heikkenee.

Vaihe 4. Katso kohta 5 edellä.

Vaihe 5. Katso kohta 6 edellä.

TÄRKEÄÄ: Liiallinen lian, maalin tms. kertyminen saattaa estää kokovaljaiden kunnollisen toiminnan. Vakavissa tapauksissa hihna huonontuu pisteeseen, jossa se heikkenee ja on poistettava käytöstä.

Lisätietoja puhdistuksesta voi pyytää Capital Safetyltä. Jos sinulla on kysyttävää valjaidesi tilasta tai epäroit ottaa niitä käyttöön, ota yhteys Capital Safetyyn.

MATERIAALIT

Standardit: Valjaat, joissa on merkintä ASTM F887-2004, täyttävät kaikki standardin testivaatimukset.

Vyö:

Standardivaljaat: Vetolujuus 26,6 kN (6000 lb.), polyesteriä

Valokaarisuojatut valjaat: Vetolujuus 31 kN (7 000 lb.), nylon; 31 kN (7 000 lb) vetolujuus

Nomex®, päällysy Kevlar®

Tyyny ja merkintälapun suojus: Kaikki ulkokudos on Nomex®- ja Kevlar®-seosta. Koukku ja silmukanlenkki ovat palonkestäviä.

Valinnaiset lisävarusteet:

- Lantiotyyny, jossa on sivu-D-renkaat
- Nomex®-hihna, päällysy Kevlar®
- Ei-kipinöivät/ei-johtavat PVC-päällysteiset kiinnityslaitteet
- Valokaarisuojatut lantio-, sääri- ja selkätyyny
- Polyuretaanipäällysteinen, valokaarisuojattu selkäpuolen vyösilmukka

Huom: Nomex® ja Kevlar® ovat DuPontin omistamia

OBJECTIF : Les harnais complets de DBI-SALA doivent être utilisés dans des systèmes antichute, de retenue, de positionnement ou de secours. Voir Glossaire dans le mode d'emploi général (5902392) pour l'identification des articles numérotés dans les encadrés blancs.

AVERTISSEMENT : Ne modifiez pas ou n'utilisez pas l'équipement pour une application à laquelle il n'est pas destiné. Veuillez consulter avec DBISALA si vous utilisez cet équipement en combinaison avec des composantes ou des sous-systèmes autres que ceux décrits dans ce guide. Certaines combinaisons de sous-dispositif et de composants peuvent gêner le fonctionnement de cet équipement. Utiliser ce matériel avec précaution à proximité de machines en mouvement, électriques et chimiques, et d'objets coupants.

ENFILER LE HARNAIS

- Étape 1.** Prendre le harnais par l'anneau en D à l'arrière (1). Vérifier que les sangles ne soient pas tordues. Figure A
- Étape 2.** Passez votre bras libre dans les sangles d'épaules (2) et gardant la boucle de la sangle du torse (3) à l'avant et l'anneau en D à l'arrière. Passez votre autre bras par les sangles d'épaule de l'autre côté. Positionnez les sangles d'épaule dessus votre épaule. Figure B
- Étape 3.** Faire passer les sangles de jambe (4) entre les jambes et raccorder les boucles respectives. Figure C
- Étape 4.** Serrer la boucle de la sangle du torse (3). La sangle de torse doit être à 15,2 cm en dessous du haut des épaules. Passer la sangle restante dans les gardes boucles. Figure D
- Étape 5.** Ajuster les sangles d'épaule (2) en tirant sur la sangle restante par les boucles parachute (5) de chaque côté du harnais. Figure E
- Étape 6.** Si une ceinture (6) est présente, prendre les bouts de la ceinture au niveau de la taille et fermer la boucle. Ajuster la ceinture pour qu'elle soit correctement serrée. Figure F

Fonctionnement de la boucle :

- Étape 7.** Passer complètement la portion mâle de la boucle passante dans la portion femelle puis la positionner dessus la portion femelle. Ajuster les sangles pour qu'elles soient correctement serrées. Figure G
- Étape 8.** Insérer la langue de la boucle à raccord rapide dans le récepteur jusqu'à entendre un "clic". Tirer fermement sur la sangle pour vérifier qu'elle est bien enclenchée. Figure H
- Étape 9.** Faire passer la sangle avec les erses par la boucle jusqu'à ce qu'elle soit bien serrée, puis insérer la langue métallique dans l'erse la plus proche. Figure I
- Étape 10.** Serrer les sangles en tirant sur le bout libre dans la direction opposée de la boucle et desserrer la sangle en forçant sur le bout libre de la sangle pour qu'elle repasse par la boucle. Figure J

Accessoires recommandés : EN341 Descender, EN353 Guided Type Fall Arresters, EN534 Lanyards, EN355 Shock Absorbers, EN360 Fall Arrest Devices, EN363 Fall Arrest Systems, EN362 Connectors

INSPECTION

La languette i-Safe™ RFID (7) sur ce harnais peut être utilisée en conjonction avec le dispositif de lecture manuelle i-Safe et le portail Internet pour simplifier l'inspection, le contrôle d'inventaire et l'archivage de votre matériel antichute. Pour rendre la languette i-Safe visible, enlever la bande velcro (8) et plier les étiquettes (9) se trouvant sur la languette (7). Voir Figure K.

FRÉQUENCE : Avant chaque utilisation, inspecter le harnais intégral conformément aux étapes d'inspection ci-dessous. Le dispositif d'ancrage doit être inspecté par une personne compétente autre que l'utilisateur, au moins une fois par an. Si vous utilisez ce matériel pour la première fois, contactez un représentant du Service client aux États-Unis au 800-328-6146 ou au Canada au 800-387-7484, ou si vous vous êtes déjà inscrit, visitez : www.capitalsafety.com/isafe.html. Suivez les instructions fournies avec votre lecteur manuel i-Safe ou sur le portail Internet pour transférer vos données sur votre journal en ligne.

Lisez les résultats de chaque inspection formelle dans le journal d'inspection et d'entretien dans la section General Instruction (5902392) ou utilisez le portail Internet d'inspection i-Safe™ pour conserver vos archives d'inspection.

IMPORTANT : Si le coulisseau a été soumis à un arrêt de chute ou à des forces d'impact, il doit être immédiatement retiré et détruit.

IMPORTANT : Des conditions de travail extrêmes (environnement hostile, utilisation prolongée, etc.) peuvent nécessiter une fréquence d'inspection plus rapprochée.

ÉTAPES RELATIVES À L'INSPECTION :

- Étape 1.** Inspecter les parties métalliques du harnais (boucles, anneaux en D, support dorsal, gardes boucle) ; ces pièces ne doivent pas être endommagées, cassées, tordues et ne doivent pas contenir de parties coupantes, d'ébarbures, de fissures, de parties usées ni de corrosion. Les pièces recouvertes de PVC ne doivent pas contenir de coupures, déchirures, de trous, etc. pour garantir la non conductivité. Vérifier que les languettes d'ouverture de la boucle fonctionnent sans problème et qu'un clic est émis lorsque la boucle est enclenchée. Inspecter le ressort de la boucle parachute.
- Étape 2.** Inspecter le sanglage ; les sangles ne doivent pas avoir de fibres dénudées, coupées ou cassées. Vérifier qu'il n'y ait pas de déchirures, d'abrasions, de moisissures, de brûlures ou de décoloration. Inspecter les agrafes ; vérifier qu'il n'y ait pas d'agrafe tirée ou coupée. Les agrafes cassées peuvent indiquer que le harnais a reçu une charge d'impact et qu'il ne doit plus être utilisé. Lors de l'inspection formelle annuelle, sur les modèles XP du harnais ExoFit, retirer le support dorsal et les protections des sangles de jambe pour faciliter l'inspection du sanglage.
- Étape 3.** Inspectez les étiquettes : Toutes les étiquettes doivent être présentes et parfaitement lisibles.
- Étape 4.** Inspecter chaque composant du dispositif et du sous-dispositif en fonction des instructions du fabricant.
- Étape 5.** Noter la date et les résultats d'inspection dans le journal d'inspection et d'entretien General Instruction (5902392).
- Étape 6.** Inspecter l'indicateur d'impact sur les modèles de harnais Delta avec le « D » droit et l'indicateur d'impact. Voir Figure L. L-1 montre le harnais en condition normale. L'anneau en D (10) est assis dans le pivot (11). Si l'anneau en D dorsal du harnais a subi un impact (12)(L-2), une zone rouge à la base de l'anneau en D devient visible (13) pour indiquer que l'impact s'est produit. L'indicateur d'impact ne peut pas être remplacé et le harnais doit être retiré du service et détruit.

Si l'inspection révèle une condition défectueuse, retirer immédiatement le harnais du service et le détruire.

REMARQUE : Seul DBI- SALA ou les parties ayant été autorisées par écrit sont en droit d'effectuer des réparations sur cet équipement.

ENTRETIEN, RÉVISION ET STOCKAGE

A. INSTRUCTIONS DE NETTOYAGE DU HARNAIS INTÉGRAL :

(Voir B. pour les intructions de nettoyage du harnais intégral Arc Flash)

- Étape 1.** Nettoyer le harnais intégral Delta avec de l'eau et une solution savonneuse douce. Le harnais peut être blanchi en utilisant un détergent sans javel. La température de l'eau pour le lavage et le rinçage ne doit pas dépasser 70° C (160° F).
- Étape 2.** Pour blanchir le harnais intégral, retirer les protections. Voir Figure M. Pour retirer les protections, défaire les boutons-pression et les fermetures à glissière (14). Les protections se détachent des sangles du harnais. Une seule protection de jambe est montrée ici (15).
- Étape 3.** Placer le harnais dans le sac de lavage fourni. Le sac est conçu pour empêcher que le harnais ne s'accroche et pour protéger la machine à laver. L'utilisation du sac de lavage pour laver les protections est optionnelle. Note : utiliser un détergent sans javel pour le lavage du harnais et des protections.
- Étape 4.** Le harnais et les protections doivent être séchés à l'air et en machine à une température basse (ne dépassant pas 90° C (200° F)).

Étape 5. Replacer les protections avant d'utiliser le harnais. Voir Figure N. Pour replacer les protections Comfort Pads, disposer le harnais comme indiqué et placer les protections sous les sangles. Enrouler les rabats (16) sur les sangles et fermer les boutons-pression et les fermetures à glissière. Remarque : Le bouton-pression du bas sur la protection de la sangle de jambe doit se connecter entre les épaisseurs de la sangle d'assise (17). Une seule protection de jambe est montrée ici.

B. INSTRUCTIONS DE NETTOYAGE DU HARNAIS INTÉGRAL ARC FLASH :

Étape 1. Nettoyer le harnais intégral Delta. Poser le sanglage sur une surface plate et nettoyer chaque côté en utilisant un détergent sans javel doux avec une éponge et une brosse souple, de manière à ne pas endommager les filaments. Rincer abondamment. La température de l'eau pour le lavage et le rinçage doit être fraîche ou froide.

IMPORTANT : Pour les harnais de catégorie ASTM F887-2004, utiliser un détergent sans javel plutôt que du savon, ce dernier laisse des traces qui pourraient altérer la résistance aux feux.

Étape 2. Pour laver les protections de confort (Modèle 9501207), retirer les protections. Voir Figure M. Défaire les boutons-poussoir et les fermetures à glissière (14). Les protections se détachent des sangles du harnais. Une seule protection de jambe est montrée ici (15).

Étape 3. Le harnais et les protections doivent être soigneusement séchés à l'air avant utilisation. Ne pas placer dans un sècheur mécanique.

IMPORTANT : la résistance d'un harnais mouillé est réduite.

Étape 4. Voir Étape 5 ci-dessus.

Étape 5. Voir Étape 6 ci-dessus.

IMPORTANT : une accumulation excessive de poussières, de peinture, etc. peut empêcher le harnais de fonctionner correctement et, dans les cas les plus extrêmes, endommager le sanglage jusqu'à l'affaiblir et imposant donc le retrait du service du harnais.

Plus d'informations sur le nettoyage sont disponibles. Si vous avez des questions sur la condition de votre ancre de toiture ou si vous avez des doutes sur sa mise en service, contactez Capital Safety.

MATÉRIAUX

Normes : tous les harnais portant l'identification ASTM F887-2004 sont conformes à toutes les exigences de la norme.

Sangles :

Harnais standard : Polyester avec résistance à la tension de 26,6 kN (3 000 kg)

Harnais Arch Flash : Nylon avec résistance à la tension de 31 kN (3 500 kg) ; 31 kN (3 500 kg) de résistance à la tension pour le Kevlar® recouvert de Nomex®

Protection et revêtement d'étiquette : Tous les tissus extérieurs sont en Nomex® et Kevlar®. Les fixations de crochet et de boucle sont résistants au feu.

Accessoires en option :

- Protection de hanche avec anneaux en D latéraux
- Sanglage Kevlar® recouvert de Nomex®
- Pièces métalliques recouvertes de PVC anti-étincelant/non-conducteur
- Protections hanche, jambe et dos et homologuées pour la soudure à l'arc
- Boucle d'armature dorsale revêtue de polyuréthane et homologuée pour la soudure à l'arc

Remarque : Nomex® et Kevlar® sont des marques de DuPont

FORMÅL: DBI-SALA helkroppsseler skal brukes som komponenter i fallsikring, hindring, arbeidsposisjonering eller redningssystemer for personer. Se Ordlisten i Generell instruksjon (5902392) for identifisering av nummererte deler i en hvit boks.

N

ADVARSEL: Dette utstyret må ikke endres eller misbrukes med hensikt. Konsulter Capital Safety når dette utstyret brukes i kombinasjon med andre komponenter eller delsystemer enn de som beskrives i denne bruksanvisningen. Noen kombinasjoner av delsystemer og komponenter kan virke inn på virkemåten til dette utstyret. Vær forsiktig under bruk av dette utstyret rundt maskineri i bevegelse, elektriske og kjemiske farer og skarpe kanter.

IFØRING AV SELEN

- Trinn 1.** Løft selen etter D-ringene bak (1). Se til at stroppene ikke er vridd. Fig. A
 - Trinn 2.** Før den ledige armen gjennom skulderstroppene (2) mens bryststroppspennene (3) holdes foran og D-ringene bak. Før den andre armen gjennom skulderstroppene på den andre siden. Plasser skulderstroppene øverst på skulderen din. Fig. B
 - Trinn 3.** Før fotstroppene (4) mellom bena og koble de respektive spennene sammen. Fig. C
 - Trinn 4.** Fest brystspennene (3). Brystspennene bør være 6 tommer (15,2 cm) nedenfor skuldrene. Før ekstra stropp gjennom løkkeholderne. Fig. D
 - Trinn 5.** Juster skulderstroppene (2) så de passer akkurat ved å dra overflødige stropper gjennom gjennom fallskjermstroppene (5) på hver side av selen. Fig. E
 - Trinn 6.** Hvis et belte (6) brukes, føres endene av beltet sammen i livet, og spennene festes. Juster beltet så det passer akkurat og komfortabelt. Fig. F
- Bruk av spennene:**
- Trinn 7.** Før han-delen av gjennomgangsspennene helt gjennom hun-delen og posisjonere den så øverst på hun-delen. Juster skulderstroppene slik at de passer akkurat og komfortabelt. Fig. G
 - Trinn 8.** Sett tungen til hurtigkoblingsspennene inn i mottakeren til du hører et hørbart "klikk". Dra hardt i stroppe for å kontrollere at forbindelsen er sikker. Fig. H
 - Trinn 9.** Dra stroppe med maljer gjennom spennene til den passer akkurat og komfortabelt. Sett så metalltungen inn i den nærmeste maljen. Fig. I
 - Trinn 10.** Stram stroppe ved å dra den ledige enden av båndet bort fra spennene og løsne stroppe ved å trekke båndet ut fra den ledige enden av stroppe tilbake gjennom spennene. Fig. J

Anbefalt tilbehør: EN341 Nedstigningsseler, EN353 Styrte fallsikringer, EN534 Festesnorer, EN355 Støtdempere, EN360 Fsisikringsutstyr, EN363 Fallsikringsystemer, EN362 Forbindelser

INSPEKSJON:

i-Safe™ RFID-merket (7) på denne selen kan brukes sammen med i-Safe håndholdt avlesingsutstyr og den nettbaserte portalen for å forenkle inspeksjon og materiellstyring og tilby registre over ditt fallsikringsutstyr. For å finne i-Safe-merket, drar du til side omslagstrekket med borrelås (8) og bretter merkelappene (9) bort fra merket (7). Se fig. K.

HYPPIGHET: Før hver bruk inspiseres helkroppsselen i henhold til inspeksjonspunktene nedenfor. Selen må inspiseres av en kompetent person annen enn brukeren minst én gang i året. Hvis du er første bruker, kontaktes en kundeservicerepresentant i USA på 800-328-6146 eller i Canada på 800-387-7484 eller, hvis du allerede har registrert deg, går du til: www.capitalsafety.com/isafe.html. Følg instruksene du får sammen med din i-Safe håndholdte avleser på nettportalen for å overføre dine data til din nettløse.

Registrer resultatene av hver formelle inspeksjon i inspeksjons- og vedlikeholdsloggen i den generelle bruksanvisningen (5902392), eller bruk i-Safe™ inspeksjonsnettportalen for å holde dine inspeksjonsregistre vedlike.

VIKTIG: Hvis taulåsen har vært utsatt for fallsikrings- eller støtkrefter, må den umiddelbart tas ut av tjeneste og ødelegges.

VIKTIG: Ekstreme arbeidsforhold (værhardt miljø, langvarig bruk etc.) kan gjøre det nødvendig med hyppigere inspeksjoner.

INSPEKSJONSPUNKTER:

- Trinn 1.** Inspiser metalldelene på sikringssele (spenner, D-ringer, ryggplate etc.). Disse delene må ikke være skadet, ødelagt eller vridd, og må ikke ha skarpe kanter, grader, sprekker, slitte deler eller korrosjon. PVC-dekket utstyr må være uten skår, riper, avrivninger, hull, etc. i dekklaget for å sikre isolasjonsevne. Kontroller at frigjøringsstiftene til spennen fungerer fritt og at et klikk høres når spennen tilkobles. Inspiser fjæren på fallskjermsspennen.
- Trinn 2.** Inspiser beltene. Materialene må ikke ha frynsete, oppkuttete eller ødelagte fibre. Kontroller om det er revner, slitasje, mugg, brannskader eller misfarge. Inspiser sømmene. Kontroller om det er uttrukne eller avskårne sømmer. Slitte sømmer kan indikere at selet har blitt støtbelastet og må tas ut av bruk. Under utførelse av den årlige, formelle inspeksjonen på XP-modellene til ExoFit-sele, fjernes putene bak og benstropp-putene for å lette inspeksjon av beltene.
- Trinn 3.** Inspiser systemets merkelapper. Alle etiketter må være til stede og være klart leselige.
- Trinn 4.** Inspiser hver systemkomponent eller delsystem i henhold til fabrikantens instruksjoner.
- Trinn 5.** Notér inspeksjonsdato og resultatene i inspeksjons- og vedlikeholdsloggen i Generell instruks (5902392).
- Trinn 6.** Inspiser rykkindikatoren på Delta-selemodellene med stående "D" og rykkindikator. Se fig. L. L-1 viser selet i normal tilstand. D-ringen (10) er festet i omdreiningspunktet (11). Hvis ryggens D-ring har fått et rykk (12)(L-2), blir et rødfarget område nederst på D-ringen synlig (13) som viser at et rykk har funnet sted. Rykkindikatoren kan ikke tilbakestilles, og selet må tas ut av bruk og ødelegges.

Hvis inspeksjonen avdekker en defekt tilstand, må selet tas ut av bruk umiddelbart og ødelegges.

MERK: Bare DBI-SALA eller parter med skriftlig autorisasjon kan foreta reparasjoner på dette utstyret.

VEDLIKEHOLD, SERVICE, LAGRING

A. VASKEANVISNINGER FOR HELKROPPS-SELE:

(Se B. for vaskeanvisninger for Arc Flash helkroppss sele)

- Trinn 1.** Flekkrens Delta helkroppss sele med vann og en mild såpeopløsning. Selet kan maskinvaskes ved bruk av et ikke-blekende vaskemiddel. Vanntemperaturen for vask og skylning må ikke overskride 70° C (160° F).
- Trinn 2.** For maskinvask av helkroppss-selet fjernes putene. Se fig. M. For fjerning av putene åpnes smekklåsene og glidelåsene (14). Putene vil falle ut av selestroppene. Bare en benpute vises for å gjøre det tydeligere (15).
- Trinn 3.** Plasser selet i de medfølgende maskinvaskposen. Posen er konstruert for å hindre sammenfiltring av selet og for å beskytte vaskemaskinen mot skade. Bruk av maskinvaskposen for å vaske putene er valgfri. Merk: Bruk et ikke-blekende vaskemiddel når både selet og putene vaskes.
- Trinn 4.** Selet og putene kan lufttørkes eller trommeltørkes ved lav varme (ikke over 90° C (200° F)).

Trinn 5. Sett tilbake putene før selen brukes igjen. Se fig. N. For gjeninnsetting av foringsputene legges selen utover som vist, og putene plasseres under stroppene. Brett så flikene med glidelås (16) over stroppene og lukk smekklåsene og glidelåsene. Merk: Den nederste smekklåslukningen på benstropp-puten må tilkobles mellom legene til setestroppen (17). Bare en benpute vises for å gjøre det tydeligere.

B. VASKEANVISNINGER FOR ARC FLASH HELKROPPSSELE

Trinn 1. Flekkrens Delta helkroppsselen. Legg båndene på en plan flate og rengjør hver side ved bruk av et skånsomt, ikke-blekende vaskemiddel med en svamp eller lett børste for ikke å skade eller forskyve fibrene. Skyll grundig. Vanntemperaturen for vask og skylling må være kjølig eller kald.

VIKTIG: For ASTM F887-2004 standardseler bør det brukes et skånsomt, ikke-blekende vaskemiddel istedenfor såpe, ettersom såpe kan etterlate rester som kan påvirke antenneligheten.

Trinn 2. For rengjøring av polstringsputene (modell 9501207), fjernes putene. Se fig. M. Åpne smekklåsene og glidelåsene (14). Putene vil falle ut av selestroppene. Bare en benpute vises for å gjøre det tydeligere (15).

Trinn 3. Selene og putene bør gjenomtørkes i luft før bruk. Ikke tørk i et mekanisk tørkeapparat.

VIKTIG: En våt sele vil ha redusert styrke.

Trinn 4. Se trinn 5 ovenfor.

Trinn 5. Se trinn 6 ovenfor.

VIKTIG: En stor opphopning av søle, maling, etc. kan hindre helkroppsselen i å fungere korrekt, og i alvorlige tilfelle svekke båndene til en tilstand hvor de svekkes, og da bør selen tas ut av bruk.

Mer informasjon om rengjøring fås fra Capital Safety. Hvis du har spørsmål om tilstanden til din sele, eller du er i tvil om du skal ta den i bruk, bes du kontakte Capital Safety.

MATERIALER

Standarder: Alle seler merket ASTM F887-2004 tilfredsstiller alle standardens testekrav.

Bånd:

Standardsele: Polyester med 26.6 kN (6000 lb.) strekkfasthet

Arch Flash-sele: Nylon med 31 kN (7000 lb.) strekkfasthet ; Kevlar® med 31 kN (7000 lb) strekkfasthet dekket med Nomex®

Pute og etikett-trekk: Alt yttertrekk er en blanding av ® og Kevlar®. Krok- og løkkefester er brannbestandig.

Anbefalt tilbehør:

- Hoftepute med D-ringer i siden
- Nomex®-dekkede Kevlar®-bånd
- Gnistfrie/ikke-ledende metalldele med PVC-trekk
- Arc-godkjente hofte- ben- og ryggputer
- Polyuretan-trukket, arc-godkjent ryggbåndløkke

Merk: Nomex® og Kevlar® er varemerker eid av DuPont

НАЗНАЧЕНИЕ. Комплекты ременной оснастки на все туловище компании DBI-SALA предназначены для использования в качестве компонентов систем персональной страховки от падения с высоты, удержания, позиционирования для работы или спасательных систем. См. «ГЛОССАРИЙ» в «ОБЩЕМ РУКОВОДСТВЕ» (5902392) для идентификации пронумерованных позиций в белом поле.

ПРЕДУПРЕЖДЕНИЕ. Не изменяйте данное снаряжение и не используйте его не по назначению. При использовании данного снаряжения в сочетании с другими компонентами или подсистемами, отличными от описанных в данном руководстве, проконсультируйтесь с компанией Capital Safety. Некоторые сочетания подсистем и компонентов могут препятствовать эксплуатации данного снаряжения. С осторожностью пользуйтесь данным снаряжением при работе около подвижных механизмов, острых краев, а также в непосредственной близости от источников электрической и химической опасности.

НАДЕВАНИЕ РЕМЕННОЙ ОСНАСТКИ

- Действие 1.** Возьмите ременную оснастку за заднее D-образное кольцо (1). Убедитесь, что ремни не перекручены. Рисунок А
- Действие 2.** Проденьте свободную руку под плечевые ремни (2), удерживая пряжку нагрудных ремней (3) спереди, а D-образное кольцо — сзади. Проденьте другую руку через плечевые ремни с другой стороны. Расположите плечевые ремни поверх ваших плеч. Рисунок В
- Действие 3.** Наденьте ножные ремни (4) на бедра и застегните соответствующие пряжки. Рисунок С
- Действие 4.** Застегните пряжку нагрудных ремней (3). Нагрудный ремень должен находиться на 6 дюймов (15,2 см) ниже верхнего уровня плеч. Свободный ремень пропустите через петледержатели. Рисунок D
- Действие 5.** Отрегулируйте плечевые ремни (2) для обеспечения скользящей посадки, протянув свободный ремень через парашютные пряжки (5) с каждой стороны оснастки. Рисунок E
- Действие 6.** При наличии ремня (6), соедините его концы на поясе и застегните пряжку. Отрегулируйте ремень для обеспечения скользящей посадки и удобного прилегания. Рисунок F
- Застегивание пряжки:**
- Действие 7.** Пропустите внутреннюю часть сквозной пряжки полностью через охватывающую часть и затем расположите ее над охватывающей частью. Отрегулируйте ремни для обеспечения скользящей посадки и удобного прилегания. Рисунок G
- Действие 8.** Вставьте язычок быстро застегивающейся пряжки в приемную прорезь до хорошо слышного щелчка. Резко потяните за ремень, чтобы убедиться в надежности соединения. Рисунок H
- Действие 9.** Протяните ремень с отверстиями через пряжку до момента обеспечения скользящей и удобной посадки, затем вставьте металлический язычок пряжки в ближайшее отверстие. Рисунок I
- Действие 10.** Затяните ремни, вытягивая свободный конец страховочной обвязки из пряжки, и ослабьте ремень, нажав на обвязку со стороны свободного конца назад через пряжку. Рисунок J

Рекомендованные принадлежности: опускатель EN341, предохранители от падения направляющегося типа EN353, стропы EN534, амортизаторы EN355, страховочные устройства от падения EN360, страховочные системы от падения EN363, соединители EN362

ОСМОТР

Микрочип i-Safe™ (7) на данной ременной оснастке может использоваться вместе с ручным считывающим устройством i-Safe и веб-порталом для упрощения осмотра и инвентарного контроля, а также для учета комплектов снаряжения страховки от падения с высоты. Чтобы обнаружить микрочип i-Safe, откройте застежку на липучке (8) и отверните закрывающие этикетки (9) с микрочипа (7). См. рисунок K.

ПЕРИОДИЧНОСТЬ. Перед каждым использованием выполняйте следующие действия по осмотру ременной оснастки для всего туловища. Ременная оснастка должна осматриваться компетентным лицом (кроме пользователя), не реже одного раза в год. Если вы являетесь новым пользователем, свяжитесь с представителем Отдела обслуживания клиентов в США по телефону 800-328-6146 или в Канаде по телефону 800-387-7484, если вы уже зарегистрировались ранее, обратитесь по адресу: www.capitalsafety.com/isafe.html. Следуйте инструкциям, прилагающимся к вашему ручному считывающему устройству i-Safe или указанным на веб-портале, чтобы передать свои данные в сетевой журнал.

Занесите результаты каждого официального осмотра в журнал осмотра и обслуживания в Общей инструкции (5902392) или воспользуйтесь веб-порталом i-Safe™ для ведения учетов осмотров.

ВАЖНО! Если комплект ременной оснастки подвергся реальной нагрузке при страховке от падения или ударной нагрузке, его следует немедленно снять с эксплуатации и уничтожить.

ВАЖНО! Экстремальные условия эксплуатации (суровые условия окружающей среды, продолжительное использование и т.п.) могут вызвать необходимость более частого проведения осмотров.

ДЕЙСТВИЯ ПО ОСМОТРУ

Действие 1. Осмотрите механические компоненты ременной оснастки (пряжки, D-образные кольца, накладку, петледержатели); эти элементы не должны быть повреждены, сломаны, изогнуты или иметь острые края, сколы, трещины, изношенные части или элементы, поврежденные коррозией. Элементы, покрытые ПВХ, не должны иметь порезов, разрывов, износа, дыр и т.п. на покрытии для обеспечения непроводимости. Убедитесь в том, что фиксирующие язычки работают свободно и слышен щелчок при застегивании пряжки. Проверьте пружину парашютной пряжки.

Действие 2. Проверьте страховочную обвязку; ее материал не должен иметь протертых, порезанных или разорванных волокон. Проверьте наличие разрывов, потертостей, прожигания, обесцвечивания. Осмотрите стыки на предмет поврежденной или перерезанной строчки. Поврежденные строчки могут свидетельствовать о том, что ременная оснастка подвергалась ударной нагрузке и ее необходимо вывести из эксплуатации. При проведении официального ежегодного осмотра моделей XP оснастки ExoFit снимите заднюю накладку и накладки ножных ремней для облегчения осмотра страховочной обвязки.

Действие 3. Осмотрите этикетки. Все этикетки должны быть в наличии и хорошо читаться.

Действие 4. Осмотрите каждый компонент системы или подсистемы в соответствии с инструкциями производителя.

Действие 5. Запишите дату и результаты осмотра в журнал осмотров и обслуживания общей инструкции (5902392).

Действие 6. Осмотрите индикатор ударной нагрузки в моделях снаряжения Delta со стандартным индикатором D-образного кольца и ударной нагрузки. См. рисунок L. На рисунке L-1 показана ременная оснастка в нормальном состоянии. D-образное кольцо (10) находится на оси (11). Если D-образное кольцо на спине подверглось ударной нагрузке (12)(L-2), станет видна область красного цвета на основании D-образного кольца (13), указывая на имевшую место ударную нагрузку. Индикатор ударной нагрузки нельзя установить в исходное положение, и ремennую оснастку необходимо вывести из эксплуатации и уничтожить.

Если при осмотре обнаружен дефект, немедленно выведите комплект снаряжения из эксплуатации и уничтожьте.

ПРИМЕЧАНИЕ. Выполнять ремонт данного снаряжения может только компания DBI-SALA или письменно уполномоченные ею стороны.

ОБСЛУЖИВАНИЕ, УХОД, ХРАНЕНИЕ

А. ИНСТРУКЦИИ ПО СТИРКЕ РЕМЕННОЙ ОСНАСТКИ:

(Инструкции по стирке ременной оснастки Arc Flash см. в пункте B)

Действие 1. Пятна на ременной оснастке Delta удаляйте раствором воды с мылом. Ремennую оснастку можно стирать с применением моющего средства, не содержащего отбеливателей. Температура воды при стирке и полоскании не должна превышать 70°C (160°F).

Действие 2. Для стирки ременной оснастки для всего туловища снимите накладки. См. рисунок M. Чтобы снять накладки, раскройте обжимы и застегивки-молнии (14). Накладки выпадут из ременной оснастки. Для наглядности показана только одна накладка для бедра (15).

Действие 3. Поместите снаряжение в прилагающийся мешок для стирки. Мешок предназначен для предотвращения запутывания ремней и предохранения стиральной машины от повреждения. По желанию можно использовать мешок для стирки накладок. Примечание: при стирке ременной оснастки и накладок используйте моющее средство, не содержащее отбеливателей.

Действие 4. Ременную оснастку и накладку можно просушить на воздухе или в сушильном автомате при низкой температуре (не более 90°C (200°F)).

Действие 5. Перед использованием оснастки установите на место накладки. См. рисунок N. Чтобы установить на место накладки Comfort, разложите ременную оснастку, как показано на рисунке, и поместите накладки под ремни. Затем оберните застегивающиеся на молнии края (16) вокруг ремней и закройте обжимы и застежки-молнии. Примечание: нижний зажим накладки ремня бедра должен соединяться между слоями ремня сиденья (17). Для наглядности показана только одна накладка для бедра.

В. ИНСТРУКЦИИ ПО СТИРКЕ РЕМЕННОЙ ОСНАСТКИ ARC FLASH

Действие 1. Удалите пятна с ременной оснастки Delta. Разложите страховочную обвязку на ровной поверхности и промойте каждую сторону мягким моющим средством, не содержащим отбеливателей, с помощью губки или мягкой щетки, чтобы не повредить и не деформировать волокна. Тщательно прополощите. Температура воды при стирке и полоскании должна быть прохладной или холодной.

ВАЖНО! Для ременных оснасток стандарта ASTM F887-2004 следует использовать не мыло, а моющее средство, не содержащее отбеливателей, поскольку мыло может оставлять остатки, которые могут повлиять на огнестойкость.

Действие 2. Для стирки накладок Comfort (модель 9501207) снимите накладки. См. рисунок M. Раскройте обжимы и застежки-молнии (14). Накладки выпадут из ременной оснастки. Для наглядности показана только одна накладка для бедра (15).

Действие 3. Перед эксплуатацией ременную оснастку и накладки следует тщательно просушить на воздухе. Не сушите в механической сушилке.

ВАЖНО! Влажная ременная оснастка имеет пониженную прочность.

Действие 4. См. действие 5 выше.

Действие 5. См. действие 6 выше.

ВАЖНО! Чрезмерное накопление грязи, краски и т.п. может воспрепятствовать надлежащей работе ременной оснастки и в серьезных ситуациях повредить страховочную обвязку до такой степени, что она ослабнет и ее придется вывести из эксплуатации.

За более подробной информацией по вопросам стирки обратитесь в компанию Capital Safety. При наличии вопросов о состоянии ременной оснастки или в случае каких-либо сомнений относительно ее ввода в эксплуатацию обратитесь в компанию Capital Safety.

МАТЕРИАЛЫ

Стандарты: все ременные оснастки с маркировкой ASTM F887-2004 соответствуют всем стандартным требованиям испытаний.

Страховочная обвязка

Стандартная ременная оснастка: полиэфир с прочностью на разрыв 26,6 кН (6000 фунтов)

Ременная оснастка Arch Flash: нейлон с прочностью на разрыв 31 кН (6000 фунтов); Kevlar® с покрытием Nomex® с прочностью на разрыв 31 кН (6000 фунтов)

Накладки и покрытие этикетки: все наружные ткани выполнены из смеси Nomex® и Kevlar®. Крюки и петледержатели огнестойкие.

Принадлежности по заказу:

- набедренные накладки с боковыми D-образными кольцами
- страховочная обвязка из Kevlar® с покрытием Nomex®
- механические компоненты с неискрящим/непроводимым ПВХ-покрытием
- изогнутые накладки на бедра, ноги и для спины
- изогнутые обвязки для спины с полиуретановым покрытием

Примечание: Nomex® и Kevlar® являются собственностью фирмы DuPont.

WARNING LABEL

D Warnaufkleber
S varningsetikett
I Etichetta di avvertenza
P Etiqueta de aviso
E Etiqueta de advertencia
CZ výstražný štítek
DK Avarselmærkat
FIN Varoituserkintä
F étiquette de sécurité
N varselmerke
RUS предупредительная этикетка



GB

WARNING: MANUFACTURER'S INSTRUCTIONS MUST BE READ AND UNDERSTOOD PRIOR TO USE. INSTRUCTIONS SUPPLIED WITH THIS PRODUCT AT TIME OF SHIPMENT MUST BE FOLLOWED. FAILURE TO DO SO COULD RESULT IN SERIOUS INJURY OR DEATH. CONTACT DBI-SALA IF INSTRUCTION SHEET IS NEEDED. INSPECT BEFORE EACH USE. DO NOT USE IF WEAR OR DAMAGE IS PRESENT. THIS BODY HARNESS IS INTENDED TO BE USED TO ARREST THE MOST SEVERE FREE FALLS. ITEMS SUBJECTED TO FALL ARREST OR IMPACT FORCES MUST BE IMMEDIATELY REMOVED FROM SERVICE AND DESTROYED. WHEN MAKING CONNECTIONS, ONLY USE SELF-LOCKING CONNECTORS, CONNECTING SNAP AND D-RING MUST BE COMPATIBLE IN SIZE, SHAPE AND STRENGTH. THIS ITEM IS NOT FLAME OR HEAT RESISTANT. REPAIRS ONLY TO BE PERFORMED BY DBI-SALA. EQUIPMENT MODIFICATION OR MISUSE VOIDS WARRANTY.

D

WARNUNG: DIE HERSTELLERANWEISUNGEN VOR DER BENUTZUNG SORGFÄLTIG DURCHLESEN. DIE DIESEM PRODUKT BEILIEGENDEN ANLEITUNGEN BEFOLGEN. EINE UNTERLASSUNG KANN ZU VERLETZUNGEN ODER ZUM TODE FÜHREN. DATENBLÄTTER KÖNNEN BEI BEDARF BEI DBI-SALA ANGEFORDERT WERDEN. DIE AUSTRÜSTUNG VOR JEDEM GEBRAUCH INSPIZIEREN. BEI SICHTBAREM VERSCHLEISS ODER BESCHÄDIGUNGEN NICHT MEHR BENUTZEN. DIESER AUFFANGGURT SOLL VOR EINEM FREIEN ABSTURZ AUS GROSSER HÖHE SCHÜTZEN. DURCH EINEN ABSTURZ ODER AUFRALL BELASTETE KOMPONENTEN SOFORT ENTFERNEN UND ZERSTÖREN. FÜR DIE HERSTELLUNG VON VERBINDUNGEN NUR SELBSTVERRIEGELNDE VERBINDER BENUTZEN. SCHNAPPVERBINDER UND D-RINGE MÜSSEN IN GRÖSSE, FORM UND STÄRKE KOMPATIBEL SEIN. DIESE AUSTRÜSTUNG IST WEDER FEUER- NOCH HITZEBESTÄNDIG. REPARATUREN DÜRFEN NUR VON DBI-SALA DURCHFÜHRT WERDEN. DURCH ÄNDERUNGEN AN ODER UNSACHGEMESSENEN GEBRAUCH DER AUSTRÜSTUNG ERLICHT DIE GARANTIE.

S

VARNING! LÄS OCH SE TILL ATT DU FÖRSTÅR TILLVERKARENS ANVISNINGAR INNAN DU ANVÄNDER PRODUKTEN. DU MÅSTE FÖLJA ANVISNINGARNA SOM FÖLJDE MED PRODUKTEN. OM DU INTE GÖR DET, FINNS RISK FÖR ALLVARLIG SKADA ELLER DÖDSFALL. KONTAKTA DBISALA OM DU BEHÖVER ETT NYTT INSTRUKTIONSBLAD. KONTROLLERA PRODUKTEN FÖRE VARJE ANVÄNDNING. ANVÄND DEN INTE VID TECKEN PÅ SLITAGE ELLER SKADOR. HELKROPPSSELEN ÄR KONSTRUERAD FÖR ATT

SÄKRA ALLVARLIGA FRIFALL. PRODUKTER SOM HAR UTSATTS FÖR FALL ELLER ANDRA STORA KRAFTER MÅSTE OMEDELBART TAS UR BRUK OCH FÖRSTÖRAS. ANVÄND BARA SJÄLVLÅSANDE KARBINAKAR VID FASTKOPPLING. KOPPLINGSKARBINEN SKA MATCHA D-RINGEN I STORLEK, FORM OCH STYRKA. PRODUKTEN ÄR INTE FLAMSAKER ELLER VARMETÅLIG. REPARATIONER FÅR BARA UTFÖRAS AV DBI-SALA. ANDRAS ELLER ANVÄNDS UTTRUSTNINGEN PÅ FEL SÄTT, UPPHÖR GARANTIN ATT GALLA.

I

AVVERTENZE: PRIMA DELL'USO, LEGGERE E COMPNDERE LE ISTRUZIONI DEL PRODUTTORE. SEGUIRE SCRUPolosAMENTE LE ISTRUZIONI CONSEGNAE CON IL PRODOTTO AL MOMENTO DELLA FORNITURA. LA MANCATA OSSERVANZA DI TALI ISTRUZIONI PUÒ COMPORARE LESIONI GRAVI O MORTALI. CONTATTARE DBI-SALA SE SI DESIDERA RICEVERE IL FOGLIO ILLUSTRATIVO. CONTROLLARE PRIMA DELL'USO. NON USARE SE L'ATTREZZATURA APPARE DANNEGGIATO O USURATO. L'IMBRACATURA È STATA PRODOTTA PER ARRESTARE CADUTE LIBERE DA ALTEZZE CONSIDEREVOLI. EVENTUALI ELEMENTI SOTTOPOSTI AD ARRESTO CADUTA O FORZE D'IMPATTO DOVRANNO ESSERE IMMEDIATAMENTE DISMESSI E DISTRUTTI. IN FASE DI COLLEGAMENTO, USARE SOLO CONNETTORI AUTOBLOCCANTI. LA CINGHIA DI COLLEGAMENTO E L'ANELLO A D DOVRANNO ESSERE COMPATIBILI PER DIMENSIONI, FORMA E RESISTENZA. IL PRESENTE PRODOTTO NON È RESISTENTE AL CALORE O AL FUOCO. LE RIPARAZIONI DOVRANNO ESSERE EFFETTUATE ESCLUSIVAMENTE DA PERSONALE DBI-SALA, EVENTUALI MODIFICHE O UTILIZZI IMPROPRI DELL'ATTREZZATURA INVALIDERANNO LA GARANZIA.

P

AVISO: AS INSTRUÇÕES DO FABRICANTE DEVEM SER LIDAS E COMPREENDIDAS ANTES DE UTILIZAR O PRODUTO. AS INSTRUÇÕES FORNECIDAS COM ESTE PRODUTO NA ALTIMURA DO ENVIO DEVEM SER CUMPRIDAS. O NÃO CUMPRIMENTO DAS INSTRUÇÕES PODE ORIGINAR LESÕES GRAVES OU ATÉ MORTE. CONTACTE DBI-SALA SE PRECISAR DE UMA FOLHA DE INSTRUÇÕES. INSPECÇÃO O PRODUTO ANTES DE CADA UTILIZAÇÃO. NÃO UTILIZAR SE DETECTAR SINAIS DE DESGASTE OU DANOS. ESTE ARNÉS CORPORAL DESTINA-SE A SER UTILIZADO PARA INTERROMPER A MAIORIA DAS QUEDAS LIVRES GRAVES. OS ITENS SUJEITOS À INTERRUPÇÃO DA QUEDA OU FORÇAS DE IMPACTO DEVEM SER IMEDIATAMENTE RETIRADOS DE SERVIÇO E DESTRUÍDOS. AO EFECTUAR AS LIGAÇÕES, UTILIZE APENAS CONECTORES AUTO-BLOQUEADORES. O DISPOSITIVO DE ENCAIXE DE LIGAÇÃO E O ANEL EM D DEVEM TER TAMANHOS,

FORMAS E FORÇAS COMPATÍVEIS. ESTE ITEM NÃO É RESISTENTES A CHAMAS OU CALOR. AS REPARAÇÕES SO DEVEM SER EFECTUADAS PELA DBI-SALA. QUAISQUER MODIFICAÇÕES OU UTILIZAÇÕES INDEVIDAS IRÃO ANULAR A GARANTIA.

E

ATENCIÓN:

LAS INSTRUCCIONES DEL FABRICANTE DEBEN LEERSE Y COMPRENDERSE ANTES DE PROCEDER A UTILIZAR ESTE PRODUCTO. DEBEN SEGUIRSE LAS INSTRUCCIONES SUMINISTRADAS CON ESTE PRODUCTO. EN CASO CONTRARIO, EL USUARIO PODRÍA EXPONERSE A LESIONES GRAVES O INCLUSO A LA MUERTE. PONGASE EN CONTACTO CON DBI-SALA SI NECESITA LAS INSTRUCCIONES. INSPECCIONAR EL PRODUCTO ANTES DE CADA USO. NO UTILIZAR EN CASO DE ESTAR DAÑADO O GASTADO. ESTE ARNÉS PERSONAL ES APTO PARA DETENER LAS CAÍDAS LIBRES MÁS SEVERAS. CUALQUIER ARNÉS QUE HAYA PASADO POR UNA CAÍDA O POR ALGUNA FUERZA IMPACTANTE DEBE SER RETIRADO DEL SERVICIO Y ELIMINADO. AL REALIZAR CONEXIONES, UTILICE SÓLO CONECTORES AUTOLOCANTES. LA CONEXIÓN A PRESIÓN Y LA ANILLA EN D DEBEN SER COMPATIBLES EN TAMAÑO, FORMA Y RESISTENCIA. ESTE ARTÍCULO NO ES IGNÍFUGO NI RESISTENTE AL CALOR. LAS REPARACIONES SÓLO LAS REALIZARÁ DBI-SALA. CUALQUIER MODIFICACIÓN O MALA UTILIZACIÓN DEL EQUIPO ANULA LA GARANTÍA.

CZ

VÝSTRAHA:

PŘED POUŽITÍM JSTE POVINNI SI PŘEČÍST A DOBRĚ POROZUMĚT POKYNYM VÝROBCE. JSTE POVINNI VŽDY DODRŽOVAT POKYNY DODANÉ PŘIMO S TÍMTO VÝROBKEM. V OPAČNÉM PŘÍPADĚ HROZÍ NEBEZPEČÍ TĚŽKÉHO ZRANĚNÍ NEBO SMRTI. POKUD POŽADUJETE DODANÝ NÁVODU S POKYNY, KONTAKTUJTE SPOLEČNOST DBI-SALA. PŘED KAŽDÝM POUŽITÍM VÝROBEK ZKONTROLUJTE, POKUD JE VIDITELNĚ POŠKOZEN, NEPOUŽÍVEJTE JEJ. TENTO BEZPEČNOSTNÍ PŮSTROJ JE URČEN PRO ZACHYCENÍ TĚCH NEJNEBEZPEČNĚŠÍCH VOLNÝCH PÁDŮ. SOUČÁSTI, KTERÉ BYLY PŘI ZACHYCENÍ VOLNĚHO PÁDU VYSTAVĚNY NADMĚRNÉMU ZATÍŽENÍ, MUSÍ BÝT IHNEĐ VÝRAZENY A ZLIKVIDOVÁNY. PRO SPOJOVÁNÍ POPRUHŮ POUŽIJTE POUZE SAMOJISTÍČÍ SPOJKY. SPOJOVACÍ ZÁPADKY A KROUŽEK D MUSÍ BÝT SHODNĚ VELIKOSTI, PEVNOSTNÍ TRŽDY A TVARU. TENTO VÝROBEK NENÍ ODOLNÝ PROTI OTEVŘENÝM OHNĚ A ŽÁRU. OPRAVY SMÍ PROVÁDĚT POUZE SPOLEČNOST DBI-SALA. V PŘÍPADĚ ÚPRAV VÝROBKU NEBO NESPRÁVNĚHO POUŽÍVÁNÍ HROZÍ PROPADNUTÍ ŽÁRUKY.

DK

ADVARSEL:

PRODUCENTENS VEJLEDNING SKAL VÆRE LÆST OG FORSTÅET FØR BRUG. FØLG VEJLEDNINGERNE DER LEVERES MED DETTE PRODUKT. UNDLADELSE KAN MEDFØRE ALVORLIGE SKADER ELLER DØD. KONTAKT DBI-SALA, HVIS DER ER BEHOV FOR VEJLEDNINGSARK. INSPICER FØR HVER BRUG. BRUG IKKE UDSTYRET, HVIS DET ER SLIDT ELLER BESKADIGET. DENNE KROPSSELE ER BEREGNET TIL AT STANDSE ALVORLIGE, FRIE FALD. DELE DER HAR VÆRET BRUGT TIL AT STANDSE FALD, ELLER VÆRET UDSAT FOR KRAFTIGE PÅVIRKNINGER, SKAL STRÆKS FJERNES FRA UDSTYRET OG DESTRUERES. VED SAMLINGER MÅ DER KUN BRUGES SELVLÆSENDE KOBLINGSLED. FORBUNDNE KLIK- OG D-RINGE SKAL VÆRE KOMPATIBLE I STØRRELSE, FORM OG STYRKE. DETTE PRODUKT ER IKKE RESISTENT OVER FOR ILD ELLER VARME. REPARATIONER MÅ KUN UDFØRES AF DBI-SALA. VED ÆNDRING ELLER MISBRUG AF UDSTYRET BORTFALDER GARANTIEEN.

FIN

VAROITUS:

VALMISTAJAN KÄYTTÖOHJEET ON LUETTAVA JA YMMÄRRETTÄVÄ ENNEN KÄYTTÖÄ. TAMAN TUOTTEEN MUKANA TOIMITETTUJA KÄYTTÖOHJEITA ON NOUDATTETTAVA. OHJEIDEN NOUDATTAMATTA JÄTTÄMINEN SAATTAA AIHEUTTAA VAKAVAN ONNETTOMUUDEN TAI KUOLEMAN. OTA YHTYYS DBI-SALAAAN, MIKÄLI TARVITSET KÄYTTÖOHJEEN. TARKASTA

VARUSTE ENNEN JOKAISTA KÄYTTÖKERTAA. ÄLÄ KÄYTÄ VARUSTETTA, JOS HAVAITSET KULUMIA TAI VAURIOITA. NÄMÄ KOKOKEHOVALJAAT ON TARKOITETTU ESTÄMÄÄN ERITTÄIN VAARALLISET VAPAAT PUODOUKSET. VARUSTEET, JOILLA ON PUODUTTU TAI JOIHIN ON KOHDISTUNUT VOIMAKAS PAINE, ON POISTETTAVA KÄYTÖSTÄ JA TUHOITAVA. KÄYTÄ KIINNITYKSEEN VAIN ITSELUKKIJUTUVIA LIITTIMIÄ. LIITTOSSALVAN JA D-RENKAAN KOON ON VASTATTAVA TOISAAN KOOLTAAIN, MUODOLTAAN JA VAHUUDELTAAN. VARUSTE EI KESTÄ LIEKKIÄ EIKÄ KUUMUUTTA. VARUSTEEN SAA KORJATA AINOASTAAN DBI-SALAN HENKILÖKUNTA. TAKUU EI OLE VOIMASSA, JOS VARUSTEeseen ON TEHTY MUUTOKSIA TAI SITA ON KAYTETTY VAARIN.

F

AVERTISSEMENT :

LES INSTRUCTIONS DU FABRICANT DOIVENT ÊTRE LUES ET COMPRIS AVANT TOUTE UTILISATION. LES INSTRUCTIONS FOURNIES AVEC CE PRODUIT LORS DE SA LIVRAISON DOIVENT ÊTRE RESPECTÉES. LE NON-RESPECT DE CES CONSIGNES PEUT ENTRAÎNER DES BLESSURES GRAVES OU MORTELLES. MERCI DE CONTACTER DBI-SALA SI DES FICHES D'INSTRUCTIONS SONT REQUISES. INSPECTER AVANT TOUTE UTILISATION. NE JAMAIS UTILISER SI UNE USURE OU UN DOMMAGE QUELCONQUE EST CONSTATÉ. CE HARNAIS EST DESTINÉ À ÊTRE UTILISÉ POUR STOPPER TOUTES LES CHUTES LIBRES, MÊME LES PLUS GRAVES. LES ARTICLES AYANT SERVI À BLOQUER UNE CHUTE OU AYANT ÊTÉ SOUMIS À DES FORCES D'IMPACT DOIVENT IMMÉDIATEMENT ÊTRE MIS HORS SERVICE ET DÉTRUITS. POUR RÉALISER DES RACCORDS, N'UTILISER QUE DES CONNECTEURS À VERROUILLAGE AUTOMATIQUE. LA TAILLE, LA FORME ET LA FORCE DES SANGLES DE RACCORD ET ANNEAUX

N

ADVARSEL:

SØRG FOR Å LESE PRODUSENTENS INSTRUKSJONER NØYE, OG FORSTÅ DEM FØR BRUK. FØLG INSTRUKSJONENE SOM FØLGER MED PRODUKTET VED LEVERING. HVIS DISSE IKKE FØLGES, KAN DET FØRE TIL PERSONSKADE ELLER DØD. TA KONTAKT MED DBI-SALA HVIS DU TRENGER ET INSTRUKSJONSARK. KONTROLLER ALLTID PRODUKTET FØR BRUK. MÅ IKKE BRUKES HVIS DET ER TEGN TIL SLITASJE ELLER SKADE. DENNE SELEN ER MENT Å SKULLE LÅSES VED ALVORLIGE FRIE FALL. DELER SOM ER BLITT UTSATT FOR FALL MÅ UMIDDELBART TAS UT AV BRUK OG DESTRUERES. DET SKAL BARE BRUKES SELVLÆSENDE DELER TIL LUKKING AV SELEN. SPENNE OG D-RING MÅ VÆRE TILPASSET I STØRRELSE, FORM OG STYRKE. DETTE PRODUKTET ER IKKE BESTANDIG MOT ILD ELLER VARME. REPARASJONER MÅ BARE UTFØRES AV DBI-SALA. ENDRING ELLER MISBRUK AV UTSTYRET FØRER TIL AT GARANTIKRAV BORTFALLER.

RUS

ПРЕДУПРЕЖДЕНИЕ:

ПЕРЕД ЭКСПЛУАТАЦИЕЙ СЛЕДУЕТ ПРОЧИТАТЬ И УСВОИТЬ ИНСТРУКЦИИ ПРОИЗВОДИТЕЛЯ. НЕОБХОДИМО СОБЛЮДАТЬ ИНСТРУКЦИИ, ПРИЛАГАЮЩИЕСЯ НА МОМЕНТ ПОСТАВКИ. ИХ НЕСОБЛЮДЕНИЕ МОЖЕТ ПРИВЕСТИ К СЕРЬЕЗНЫМ ТРАВМАМ ИЛИ СМЕРТИ. В СЛУЧАЕ ПОТРЕБНОСТИ В ЛИСТКЕ-ИНСТРУКЦИИ ОБРАТИТЕСЬ В КОМПАНИЮ DBI-SALA. ПРОВОДИТЕ ОСМОТР СНАРЯЖЕНИЯ ПЕРЕД КАЖДЫМ ИСПОЛЬЗОВАНИЕМ. НЕ ПОЛЬЗУЙТЕСЬ СНАРЯЖЕНИЕМ ПРИ НАЛИЧИИ ПРИЗНАКОВ ИЗНОСА ИЛИ ПОВРЕЖДЕНИЯ. ДАННАЯ РЕМЕННАЯ ОШКАСТКА ДЛЯ ВСЕГО ТУЛОВИЩА ПРЕДНАЗНАЧЕНА ДЛЯ СТРАХОВКИ ОТ ПАДЕНИЯ С ОПАСНОЙ ВЫСОТЫ. ЭЛЕМЕНТЫ, ПОДВЕРГШИЕСЯ НАГРУЗКЕ ПРИ СТРАХОВКЕ ОТ ПАДЕНИЯ ИЛИ УДАРНОЙ НАГРУЗКЕ, СЛЕДУЕТ НЕМЕДЛЕННО ВЫВЕСТИ ИЗ ЭКСПЛУАТАЦИИ И УНИЧТОЖИТЬ. ДЛЯ УСТАНОВЛЕНИЯ СОЕДИНЕНИЙ ИСПОЛЬЗОВАТЬ ТОЛЬКО ЗАМОФИКСИРУЮЩИЕСЯ СОЕДИНИТЕЛИ. СОЕДИНИТЕЛЬНЫЕ ЗАЩЕЛКИ И D-ОБРАЗНЫЕ КОЛЬЦА ДОЛЖНЫ СООТВЕТСТВОВАТЬ ДРУГ ДРУГУ ПО РАЗМЕРУ, ФОРМЕ И ПРОЧНОСТИ. ДАННОЕ ИЗДЕЛИЕ НЕ ЯВЛЯЕТСЯ ОГНЕСТОЙКИМ ИЛИ ЖАРСТОЙКИМ. РЕМОНТ ДОЛЖЕН ПРОИЗВОДИТЬСЯ ТОЛЬКО КОМПАНИЕЙ DBI-SALA. МОДИФИКАЦИИ ИЛИ НЕНАДЛЕЖАЩЕЕ ИСПОЛЬЗОВАНИЕ ВЛЕКУТ ЗА СОБОЙ АНУЛИРОВАНИЕ ГАРАНТИИ.

WARNING LABEL

D Warnaufkleber
S varningsetikett
I Etichetta di avvertenza
P Etiqueta de aviso
E Etiqueta de advertencia
CZ výstražný štítek
DK Avarselsmærkat
FIN Varoituserkintä
F étiquette de sécurité
N varselmerke
RUS предупредительная этикетка

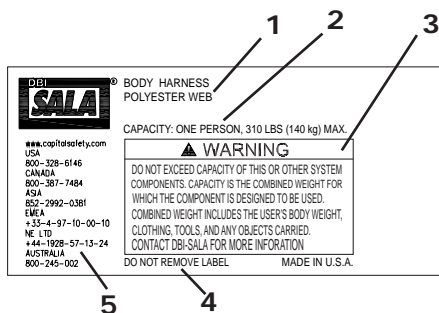

GB

1. Material: POLYESTER WEB
2. Capacity: ONE PERSON, 140 kg (310 LBS) MAX.
3. Warning: DO NOT EXCEED CAPACITY OF THIS OR OTHER SYSTEM COMPONENTS. CAPACITY IS THE COMBINED WEIGHT FOR WHICH THE COMPONENT IS DESIGNED TO BE USED. COMBINED WEIGHT INCLUDES THE USER'S BODY WEIGHT, CLOTHING, TOOLS, AND ANY OBJECTS CARRIED. CONTACT DBI-SALA FOR MORE INFORMATION.
4. Do not remove label.
5. Contact Information.

D

1. Material: POLYESTERGEWEBE
2. Tragfähigkeit: EINE PERSON, 140 kg MAX.
3. DIESE UND ANDERE SYSTEMKOMPONENTEN NICHT ÜBER IHRE TRAGFÄHIGKEIT HINAUS BEANSPRUCHEN. DIE TRAGFÄHIGKEIT IST DAS KOMBINIERTE GEWICHT, FÜR DAS DIE KOMPONENTE AUSGELEGT IST. DAS KOMBINIERTE GEWICHT UMFASST DAS KÖRPERGEWICHT DES BENUTZERS, KLEIDUNG, WERKZEUGE UND SONSTIGE MITGEFÜHRTE GEGENSTÄNDE. WEGEN DETAILLIERTER INFORMATIONEN WENDEN SIE SICH BITTE AN DBI-SALA.
4. Das Etikett nicht entfernen.
5. Kontaktinformationen.

S

1. Material: POLYESTERVÄV.
2. Kapacitet: EN PERSON, max. 140 kg.
3. ÖVERSKRID INTE MAXKAPACITETEN FÖR KOMPONENTEN ELLER ANDRA DELAR I SYSTEMET. KAPACITETEN ÄR DEN SAMMANLAGDA VIKT SOM KOMPONENTEN ÄR DIMENSIONERAD FÖR. DEN SAMMANLAGDA VIKTEN OMFATTAR ANVÄNDARENS KROPPSVIKT, KLÄDER, VERKTYG OCH BURNÄ FÖREMÅL. KONTAKTA DBI-SALA FÖR MER INFORMATION.
4. Ta inte av etiketten.
5. Kontaktinformation.

I

1. Materiale: TESSUTO DI POLIESTERE
2. Capacità: UNA PERSONA, MAX 140 Kg (310 libbre)
3. NON SUPERARE LA CAPACITÀ DEI COMPONENTI DI QUESTO O DI ALTRI DISPOSITIVI. PER CAPACITÀ SI INTENDE IL PESO COMBINATO PER IL QUALE IL COMPONENTE È STATO PROGETTATO. IL PESO COMBINATO È DATO DAL PESO DEL CORPO, DELL'ABBIGLIAMENTO, DEGLI ATTREZZI E DEGLI EVENTUALI OGGETTI TRASPORTATI DALL'UTENTE. PER MAGGIORI INFORMAZIONI, CONTATTARE DBISALA.
4. Non rimuovere l'etichetta.
5. Informazioni di contatto.

P

1. Material: TECIDO DE POLIÉSTER
2. Capacidade: UMA PESSOA, MÁX. 140 kg (310 lb.)
3. Alerta: NÃO EXCEDA A CAPACIDADE DESTA OU DE OUTROS COMPONENTES DO SISTEMA. A CAPACIDADE É O PESO TOTAL PARA O QUAL O COMPONENTE FOI PROJETADO PARA SER USADO. O PESO TOTAL INCLUI O PESO DO CORPO DO USUÁRIO, SUAS ROUPAS, FERRAMENTAS E QUAISQUER OBJETOS QUE ELE CARREGUE. PARA MAIS INFORMAÇÕES, ENTRE EM CONTATO COM A DBI-SALA.
4. NÃO REMOVA A ETIQUETA.
5. Informações de contato

E

1. Material: POLIÉSTER TRENZADO.
2. Capacidad: UNA PERSONA, 140 Kg. (310 lbs) MÁX.
3. NO EXCEDER LA CAPACIDAD DE ESTE O DE CUALQUIER OTRO COMPONENTE DEL SISTEMA. LA CAPACIDAD ES LA SUMA DE LOS PESOS PARA LOS QUE SE HA DISEÑADO ESTE COMPONENTE. LA SUMA DE LOS PESOS INCLUYE EL PESO CORPORAL DEL USUARIO, SU ROPA, HERRAMIENTAS Y DEMÁS OBJETOS QUE PUEDA LLEVAR. PONGASE EN CONTACTO CON DBI-SALA PARA MÁS INFORMACION.

4. No retirar la etiqueta
5. Información de contacto

CZ

1. Materiál: POLYESTEROVÁ TKANINA.
2. Kapacita; JEDNA OSOBA, 310 LIBER (140 kg) MAXIMÁLNĚ.
3. NEPŘEKRAČUJTE MAXIMÁLNÍ POVOLENOU HMOTNOST OSOBY ZAVĚŠENÉ V POSTROJI NEBO KAPACITU JINÝCH SOUČASTÍ SYSTÉMU. KAPACITA JE KOMBINOVANÁ HMOTNOST, PRO KTEROU JE SOUČAST KONSTRUKČNĚ NAVRŽENA. KOMBINOVANÁ HMOTNOST ZAHRNÚJE TĚLESNOU HMOTNOST UŽIVATELE, HMOTNOST ODĚVU, NÁSTROJŮ A VEŠKÝCH NESENÝCH PŘEDMĚTŮ. DALŠÍ INFORMACE VÁM POSKYTNE SPOLEČNOST DBI-SALA.
4. Stítek neodstraňujte.
5. Kontaktní informace.

DK

1. Materiale: POLYESTERSELE
2. Kapacitet: EN PERSON, MAX 140 kg
3. OVERSKRID IKKE DENNE ELLER ANDRE SYSTEMKOMPONENTERS KAPACITET. KAPACITETEN ER DEN KOMBINEREDE VÆGT, SOM KOMPONENTEN ER UDFORMET TIL. KOMBINERET VÆGT INKLUDERER BRUGERENS KROPSVÆGT, TØJ, VÆRKTØJ OG AL OPPAKNING. KONTAKT DBI-SALA FOR MERE INFORMATION."
4. Fjern ikke mærket
5. Kontaktinformation

FIN

1. Materiaali: POLYESTERIKUDOS.
2. Kapasiteetti: YKSI HENKILÖ, ENINTÄÄN 140 kg.
3. ÄLÄ YLITÄ TÄMÄN TAI JÄRJESTELMÄN MUUN OSAN KAPASITEETTIA. KAPASITEETTI ON KOKONAISPAINO, JONKA VALJAAT ON SUUNNITELTU KESTÄMÄÄN. KOKONAISPAINOON SISÄLTYY KÄYTTÄJÄN KEHON PAINO, VAATTEET, TYÖKALUT JA MUUT KÄYTTÄJÄN KANTAMAT VARUSTEET. OTA YHTEYS DBI-SALAAN, JOS HALUAT LISÄTIETOJA.
4. Älä poista kilpeä.
5. Yhteystiedot.

F

1. Matériau : TOILE POLYESTER.
2. Capacité : UNE PERSONNE, 310 LIVRES (140 kg) MAX.
3. TOUJOURS RESPECTER LA CAPACITÉ DE CE COMPOSANT ET DE TOUS LES AUTRES ÉLÉMENTS DU SYSTÈME. LA CAPACITÉ CORRESPOND AU POIDS COMBINÉ POUR LEQUEL LE COMPOSANT EST DESTINÉ PAR CONCEPTION À ÊTRE UTILISÉ. CE POIDS COMBINÉ DÉSIGNÉ LA SOMME DU POIDS DE L'UTILISATEUR, DE SES VÊTEMENTS ET OUTILS ET DE TOUT AUTRE OBJET QU'IL TRANSPORTE. MERCI DE CONTACTER DBI-SALA POUR TOUTE INFORMATION COMPLÉMENTAIRE."
4. Mention d'interdiction de retrait de l'étiquette.
5. Coordonnées.

N

1. Materiale: VEVD POLYESTER.
2. Kapasitet: EN PERSON, MAKS. 140 kg (310 LBS)
3. KAPASITETEN TIL DENNE ELLER ANDRE SYSTEMKOMPONENTER MÅ IKKE OVERSKRIDES. KAPASITETEN ER TOTALVEKTEN SOM KOMPONENTEN ER PRODUSERT FOR Å TÅLE. TOTALVEKTEN INKLUDERER BRUKERENS KROPPSVEKT, KLÆR, UTSTYR OG ETHVERT

- OBJEKT PERSONEN MÅTTE BÆRE. TA KONTAKT MED DBISALA FOR NÆRMERE INFORMASJON.
4. Dette merket må ikke fjernes.
 5. Kontaktinformasjon.

RUS

1. Материал: ПОЛИЭФИРНАЯ ТКАНЬ
2. Грузоподъемность: ОДИН ЧЕЛОВЕК, МАКС. 140 кг (310 фунтов)
3. Предупреждение! НЕ ПРЕВЫШАЙТЕ ГРУЗОПОДЪЕМНОСТЬ ДАННОГО ИЛИ ПРОЧИХ КОМПОНЕНТОВ СИСТЕМЫ. ГРУЗОПОДЪЕМНОСТЬ ЯВЛЯЕТСЯ ЭКВИВАЛЕНТНОЙ МАССОЙ, ДЛЯ ПРИМЕНЕНИЯ С КОТОРОЙ ПРЕДНАЗНАЧЕНО СНАРЯЖЕНИЕ. ЭКВИВАЛЕНТНАЯ МАССА ВКЛЮЧАЕТ МАССУ ПОЛЬЗОВАТЕЛЯ, ОДЕЖДЫ, ИНСТРУМЕНТОВ И ПРОЧИХ ПЕРЕНОСИМЫХ ИМ ПРЕДМЕТОВ. ДЛЯ ПОЛУЧЕНИЯ ПОДРОБНОЙ ИНФОРМАЦИИ ОБРАЩАЙТЕСЬ В КОМПАНИЮ DBI-SALA.
4. НЕ СНИМАТЬ ЭТУ ЭТИКЕТКУ.
5. Контактная информация

WARNING AND USE LABELS

- D Warnaufkleber
 S varningsetikett
 I Etichetta di avvertenza
 P Etiqueta de aviso
 E Etiqueta de advertencia
 CZ Výstražné štítky a štítky s informacemi k použití
 DK Avarselsmærkat
 FIN Varoituserkintä
 F étiquette de sécurité
 N varselmerke
 РУS предупредительная этикетка

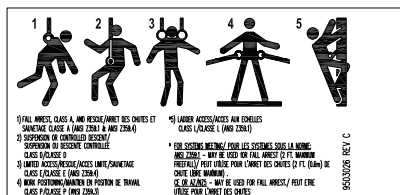

▲ WARNING	MANUFACTURER'S INSTRUCTIONS MUST BE READ AND UNDERSTOOD PRIOR TO USE. INSTRUCTIONS SUPPLIED WITH THIS PRODUCT AT TIME OF SHIPMENT MUST BE FOLLOWED. FAILURE TO DO SO COULD RESULT IN SERIOUS INJURY OR DEATH. CONTACT CAPITAL SAFETY IF INSTRUCTION SHEET IS NEEDED. INSPECT BEFORE EACH USE. REMOVE FROM SERVICE AFTER FALL ARREST. REMOVE FROM SERVICE IF WEAR DAMAGE IS PRESENT DURING INSPECTION. MAKE ONLY COMPATIBLE CONNECTIONS. DO NOT ALTER OR REPAIR HARNESS.
▲ AVERTISSEMENTS	LES INSTRUCTIONS DU FABRIQUANT DOIVENT ÊTRE LUES ET COMPRIS PRÉALABLEMENT À L'UTILISATION. LES INSTRUCTIONS FOURNIES AVEC CE PRODUIT AU MOMENT DE L'ÉDITION DOIVENT ÊTRE SUIVIES. NÉGLIGER CES RECOMMANDATIONS PEUT ENTRAÎNER DES BLESSURES GRAVES, VIEUX MORTIÈRES. CONTACTER CAPITAL SAFETY EN CAS DE BESOIN DE NOUVEAU. INSPECTER AVANT CHAQUE UTILISATION. METTRE HORS SERVICE APRÈS L'ARRÊT D'UNE CHUTE. METTRE HORS SERVICE SI L'INSPECTION RÉVÈLE DES DOMMAGES DUS À L'USURE. EFFECTUER SEULEMENT DES FIXATIONS COMPATIBLES. NE PAS MODIFIER OU RÉPARER LE HARNAIS.

6

7

GB

- Fall arrest and rescue
- Suspension or controlled descent
- Limited Access/Rescue
- Work positioning
- Ladder access
- For systems meeting: CE-May be used for fall arrest.
- Warning:** Manufacturer's instructions must be read and understood prior to use. Instructions supplied with this product at time of shipment must be followed. Failure to do so could result in serious injury or death. Contact Capital Safety if instruction sheet is needed. Inspect before each use, remove from service after fall arrest. Remove from service if wear damage is present during inspection. Make only compatible connections. Do not alter or repair harness.

D

- Fallsicherung und Rettung
- Abhängung oder kontrollierter Abstieg
- Eingeschränkter Zugang/Rettung
- Positionierung
- Leitzugang
- Für Systeme mit CE-Zulassung für die Fallsicherung.
- Warnhinweis:** Die Herstelleranweisungen müssen vor dem Gebrauch gelesen und verstanden werden. Die mit diesem Produkt gelieferten Anweisungen müssen befolgt werden. Andernfalls besteht die Gefahr von schweren oder tödlichen Verletzungen. Wenden Sie sich an DBI-SALA, wenn Sie die Anleitung benötigen. Prüfen Sie das Produkt vor jedem Gebrauch, tauschen Sie es nach erfolgter Fallsicherung aus. Tauschen Sie das Produkt aus, wenn bei der Überprüfung Verschleiß festgestellt wird. Nehmen Sie nur compatible Anschlüsse vor. Der Auffanggurt darf nicht modifiziert oder repariert werden.

S

- Fallskydd och räddning
- Upphängning eller kontrollerad nedstigning
- Begränsad åtkomst/räddning
- Arbetspositionering
- Stegåtkomst
- För system som uppfyller: CE-kan användas som fallskydd.

- Warning!** Tillverkarens anvisningar måste vara genomlästa och förstådda innan användning. Anvisningar medföljande den här produkten vid leveranstidpunkten måste följas. Underlåtenhet att göra det kan resultera i allvarlig skada eller dödsfall. Kontakta Capital Safety om instruktionsblad erfordras. Inspektera före varje användning, ta ur bruk efter fallskydd. Ta ur bruk om nötningskada upptäcks under inspektion. Gör endast kompatibla anslutningar. Andra eller reparera inte selen.

I

- Arresto di caduta e recupero
- Sospensione e discesa controllata
- Accesso limitato /recupero
- Posizionamento lavoro
- Accesso a scala
- Per i requisiti del sistema: CE deve essere applicato a tutti gli arresti di caduta.
- Avvertenza:** leggere ed essere certi di aver compreso le istruzioni del produttore prima dell'uso. Le istruzioni fornite con questo prodotto al momento della spedizione devono essere seguite. L'inosservanza potrebbe causare gravi lesioni o morte. Eliminare dall'uso in caso di usura evidenziata all'ispezione. Eseguire solo connessioni compatibili. Non modificare o riparare le imbragature.

P

- Interrupção de quedas e salvamentos
- Suspensão ou descida controlada
- Accesso limitado/Salvamento
- Posicionamento laboral
- Accesso a escadas
- Para união de sistemas: CE-Pode ser utilizado para interrupção de quedas.
- Aviso:** As instruções do fabricante devem ser lidas e compreendidas antes da utilização do produto. As instruções fornecidas com este produto na altura do envio devem ser cumpridas. O não cumprimento das instruções pode provocar lesões graves ou a morte. Contacte a Capital Safety se precisar da folha de instruções. Inspeccione antes de cada utilização, e retire do serviço após uma interrupção da

queda. Retire do serviço apenas de estiverem presentes danos devido a desgaste durante a inspeção. Efectue apenas ligações compatíveis. Não altere ou repare o arnés.

E

1. Detención de caídas y rescate
2. Descenso controlado o en suspensión
3. Rescate o acceso limitado
4. Posicionamiento de trabajo
5. Acceso por escalera
6. Para los sistemas que cumplen la norma: CE-Puede utilizarse para la detención de caídas.
7. **Advertencia:** debe leer y comprender las instrucciones del fabricante antes de su uso. Debe seguir las instrucciones suministradas con este producto en el momento del envío. De lo contrario, podría causar heridas o la muerte. Comuníquese con Capital Safety si necesita la hoja de instrucciones. Inspeccionar antes de cada uso y retirar del servicio tras la detención de una caída. Retirar del servicio si observa daños de desgaste durante la inspección. Realice sólo conexiones compatibles. No altere ni repare el arnés.

CZ

1. Zachycení pádu a záchrana
2. Závěs či kontrolovaný sestup
3. Omezený přístup/záchrana
4. Pracovní polohování
5. Používání žebříku
6. Vyhovění systémů: CE – lze použít k zachycení pádu.
7. **Varování:** Před použitím si musíte přečíst pokyny výrobce a porozumět jejich obsahu. Je nutné postupovat podle pokynů přiložených k dodanému produktu. Důsledkem nedodržení pokynů může být vážné zranění nebo smrt. Bude-li vyžadován list s pokyny, obraťte se na společnost Capital Safety. Před každým použitím proveďte kontrolu a po zachycení pádu výstroj vyřadte z provozu. Úvazek vyřadte z provozu i v případě, že během kontroly zjistíte poškozený opotřebením. Provádějte pouze kompatibilní propojení. Úvazek nepozměňujte a neopravujte.

DK

1. Mærker til advarsels- og brugsformål
2. Ophængning eller kontrolleret nedsænkning
3. Begrænset plads/Redning
4. Arbejdspositionering
5. Stigeadgang
6. For systemer der overholder: CE-Kan anvendes til standning af fald.
7. **Advarsel:** Fabrikantens anvisninger skal være læst og forstået inden ibrugtagning. Den anvisning, der fulgte med dette produkt ved leveringen, skal følges. Undlad dette, kan det resultere i alvorlig legemsbeskadigelse eller død. Man kan evt. kontakte Capital Safety for at få et instruktionsark. Udstyr besigtiges inden brug. Tages ud af brug efter standning af fald. Udstyret tages ud af brug, hvis der ved besigtigelsen viser sig at forekomme slidtage eller skade. Forbind kun kompatible komponenter. Der må ikke ændres på eller foretages reparation på seletojet.

FIN

1. Putoamisenesto ja pelastus
2. Riippuminen tai hallittu lasku
3. Rajoitettu pääsy/pelastus
4. Työasemointi
5. Kiipeäminen
6. Jos järjestelmä täyttää: CE-vaatimukset, sitä

voidaan käyttää putoamisenestoon.

7. **Varoitus:** Valmistajan ohjeet on luettava huolellisesti ennen käyttöä. Tämän tuotteen mukana toimitettuja ohjeita on noudatettava. Ohjeiden laiminlyönti saattaa johtaa vakaviin henkilövammoihin tai kuolemaan. Ota yhteys Capital Safetyyn, jos tarvitset ohjetalun. Tarkista ennen käyttöä ja poista käytöstä tarraimen käytön jälkeen. Poista käytöstä, jos tarkistuksessa havaitaan kulumisvaurioita. Käytä ainoastaan yhteensopivia liitososia. Älä tee valjaisiin muutoksia alākä korjaa niitä.

F

1. Antichute et secours
2. Suspension descente contrôlée
3. Accès limité/Secours
4. Positionnement
5. Accès par échelle
6. Pour les systèmes conformes CE - Peut être utilisé comme dispositif antichute.
7. **Avertissement :** Lire et comprendre les instructions du fabricant et utilisation. Les instructions fournies avec ce produit au moment de l'expédition doivent être suivies. Danger de mort ou de blessure grave en cas de non respect des consignes. Contacter Capital Safety si la fiche d'instructions est manquante. Inspecter avant chaque utilisation, retirer du service après chaque arrêt de chute. Retirer du service en cas d'usure visible durant l'inspection. Réaliser uniquement des raccord compatibles. Ne pas modifier ou réparation les harnais.

N

1. Fallsikring og redning
2. Opphengning eller kontrollert nedstigning
3. Begrenset tilgang/redning
4. Arbejdsposisjonering
5. Tilgang til stige
6. For systemer som tilfredsstiller: CE- kan brukes til fallsikring.
7. **Advarsel:** Fabrikantens instruksjoner må leses og forstås før bruk. Bruksanvisningene som følger med dette produktet ved levering må følges. Svikt i å gjøre dette kan føre til alvorlig skade eller død. Kontakt Capital Safety hvis instruksjonsark er nødvendig. Inspiseres før hver bruk, tas ut av bruk etter fallstopp. Ta ut av bruk hvis det blir funnet slitasjeskade under inspeksjonen. Bare foreta kompatible tilkoblinger. Ikke endre eller reparere selen.

RUS

1. Страховка от падения с высоты и спасательные работы
2. Подвеска или контролируемый спуск
3. Ограниченный доступ/спасательные работы
4. Позиционирование для работы
5. Доступ с лестницей
6. Для систем, соответствующих требованиям: CE — может использоваться для страховки от падения с высоты.
7. **Предупреждение.** Перед эксплуатацией следует прочитать и усвоить инструкции производителя. Необходимо соблюдать инструкции, прилагающиеся на момент поставки. Их несоблюдение может привести к серьезным травмам или смерти. В случае потребности в листке-инструкции обратитесь в компанию DBI-SALA. Проводите осмотр снаряжения перед каждым использованием, снимайте с эксплуатации после нагрузки при страховке от падения. Выводите из эксплуатации при наличии признаков износа или повреждения. Пользуйтесь только совместимыми соединениями. Не изменяйте и не ремонтируйте ременные оснастки.

COVER/INSTRUCTION LABEL

Cross-Over Style and Vest Style

- D Überkreuz-Ausführung und Westenausführung
 S Överkorsande stil och väststil
 I Tipo incrociato o pettorina
 P Estilo Cruzado e Estilo Colete
 E Estilo cruzado y estilo chaleco
 CZ Kryti/instruktažni štitek
 DK Krydset bæring og lige bæring
 FIN Ristimalli ja liivimalli
 F Style croisé et style gilet
 N Cross-Over-typeog Vest-type
 RUS Перекрестный тип и жилетный тип

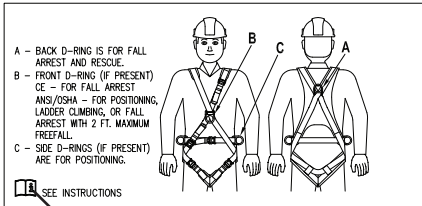

3

Cross-Over Style

1

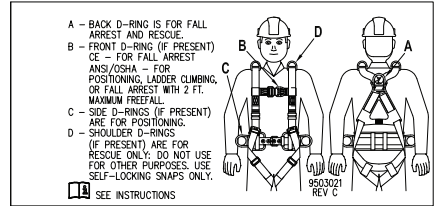

2

Vest Style

GB

- Cross-Over Style
 - Back D-ring is for fall arrest and rescue.
 - Front D-ring (if present) CE-For Fall arrest; ANSI/OSHA-For positioning, ladder climbing, or fall arrest with 2 ft. maximum freefall.
 - Side D-rings (if present) are for positioning.
- Vest Style
 - Back D-ring is for fall arrest and rescue.
 - Front D-ring (if present) CE-For fall arrest; ANSI/OSHA-For positioning Ladder climbing, or fall arrest with 2 ft. maximum freefall.
 - Side D-rings (if present) are for positioning.
 - Shoulder D-rings (if present) are for rescue only. Do not use for other purposes. Use self-locking snaps only.
- See instructions for more details.

D

- Überkreuz-Ausführung
 - Der hintere D-Ring ist für die Fallsicherung und Rettung vorgesehen.
 - Vorderer D-Ring (falls vorhanden) CE-Zulassung für Fallsicherung; ANSI/OSHA-Zulassung für Positionierung, Besteigen von Leitern oder Fallsicherung mit max. 61 cm Freifall.
 - Die seitlichen D-Ringe (falls vorhanden) sind für die Positionierung vorgesehen.
- Westenausführung
 - Der hintere D-Ring ist für die Fallsicherung und Rettung vorgesehen.
 - Vorderer D-Ring (falls vorhanden) CE-Zulassung für Fallsicherung; ANSI/OSHA-Zulassung für Positionierung, Besteigen von Leitern oder Fallsicherung mit max. 61 cm Freifall.
 - Die seitlichen D-Ringe (falls vorhanden) sind für die Positionierung vorgesehen.
 - Die Schulter-D-Ringe (falls vorhanden) sind nur für Rettungszwecke vorgesehen. Die Verwendung zu sonstigen Zwecken ist nicht zulässig. Verwenden Sie ausschließlich selbstschließende Karabinerhaken.
- Weitere Einzelheiten siehe Anleitung.

S

- Överkorsande stil
 - Rygg-D-ring är för fallskydd och räddning.
 - Främre D-ring (om befintlig) CE-för fallskydd; ANSI/OSHA-för placering, stegklättring eller fallskydd

med 62 cm maximalt fritt fall.

- Sido-D-ringar (om befintliga) är för positionering.
- Väststil
 - Rygg-D-ring är för fallskydd och räddning.
 - Främre D-ring (om befintlig) CE-för fallskydd; ANSI/OSHA-för placering, stegklättring eller fallskydd med 62 cm maximalt fritt fall.
 - Sido-D-ringar (om befintliga) är för positionering.
 - Axel-D-ringar (om befintliga) är enbart för räddning. Använd inte för andra syften. Använd endast självslåsande anslutningar.
 - Se anvisningar för mer information.

I

- Tipo incrociato
 - L'anello a D posteriore serve per l'arresto della caduta e il recupero.
 - L'anello a D anteriore (se presente) CE per arresto caduta; ANSI/OSHA per posizionamento, salita su scala o arresto caduta con caduta libera max. di 2 piedi.
 - Gli anelli a D laterali servono per il posizionamento.
- Tipo pettorina
 - L'anello a D posteriore serve per l'arresto della caduta e il recupero.
 - L'anello a D anteriore (se presente) CE per arresto caduta; ANSI/OSHA per posizionamento, salita su scala o arresto caduta con caduta libera max. di 2 piedi.
 - Gli anelli a D laterali servono per il posizionamento.
 - Gli anelli a per spalla (se presenti) servono solo per il recupero. Non utilizzare per altri scopi. Usare solo moschettoni autobloccanti
- Vedi istruzioni per ulteriori informazioni

P

- Estilo Cruzado
 - O anel em D traseiro destina-se para fins de interrupção de quedas e salvamento.
 - O anel em D frontal (se presente) CE-Para todas as situações de Interrupção de queda; ANSI/OSHA-Para fins de posicionamento, subir a escadas ou interrupção de quedas com uma queda livre com um máximo de 60 cm (2 pés).
 - Anéis em D laterais (se presentes) destinam-se para fins de posicionamento.
- Estilo Colete
 - O anel em D traseiro destina-se para fins de interrupção de quedas e salvamento.
 - O anel em D frontal (se presente) CE-Para todas as

situações de Interrupção de queda; ANSI/OSHA-Para fins de posicionamento, subir a escadas ou interrupção de quedas com uma queda livre com um máximo de 60 cm (2 pés).

- C. Anéis em D laterais (se presentes) destinam-se para fins de posicionamento.
 - D. Os anéis em D dos ombros (se presentes) destinam-se apenas para fins de salvamento. Não utilize para mais nenhum fim. Utilize apenas encaixes com dispositivos de auto-bloqueio.
3. Consulte as instruções para obter mais detalhes.

E

1. Estilo cruzado
 - A. La argolla D posterior es para la detención de caídas y el rescate.
 - B. Argolla D frontal (en su caso) CE-Para la detención de caídas; ANSI/OSHA-Para posicionamiento, subida de escaleras o detención de caídas con caída libre máxima de 60,96 cm.
 - C. Las argollas D laterales (si las incluye) son para el posicionamiento.
 2. Estilo chaleco
 - A. La argolla D posterior es para la detención de caídas y el rescate.
 - B. Argolla D frontal (en su caso) CE-Para la detención de caídas; ANSI/OSHA-Para posicionamiento, subida de escaleras o detención de caídas con caída libre máxima de 60,96 cm.
 - C. Las argollas D laterales (si las incluye) son para el posicionamiento.
 - D. Las argollas D de hombros (si las incluye) son sólo para el rescate. No se deben utilizar para otros fines. Use sólo cierres de resorte autobloqueo.
3. Consulte las instrucciones para ver más detalles.

CZ

1. Překřížený styl
 - A. Zádový D-kroužek slouží k zachycení pádu a záchraně.
 - B. Přední D-kroužek (pokud je jím úvazek vybaven) CE – k zachycení pádu; ANSI/OSHA – pro polohování, šplhání po žebříku nebo k zachycení volného pádu z max. výšky 0,6 m.
 - C. Postranní D-kroužky (pokud je jimi úvazek vybaven) slouží k polohování.
 2. Styl vesty
 - A. Zádový D-kroužek slouží k zachycení pádu a záchraně.
 - B. Přední D-kroužek (pokud je jím úvazek vybaven) CE – k zachycení pádu; ANSI/OSHA – pro polohování, šplhání po žebříku nebo k zachycení volného pádu z výšky max. 0,6 m.
 - C. Postranní D-kroužky (pokud je jimi úvazek vybaven) slouží k polohování.
 - D. Ramenní D-kroužky (pokud je jimi úvazek vybaven) slouží pouze k záchraně. Nepoužívat k jiným účelům. Používejte pouze samozamykací karabiny.
3. Více podrobností naleznete v pokynech.

DK

1. Krydset bæring
 - A. Ryg-D-ringen er til standsning af fald og redning.
 - B. D-ringen foran (hvis tilstede) CE-Til standsning af fald; ANSI/OSHA-Til positionering, til at kravle op ad stiger eller til standsning af fald med maks. 60 cm/s frit fald.
 - C. Side-D-ringene (hvis tilstede) er til positionering.
 2. Lige bæring
 - A. Ryg-D-ringen er til standsning af fald og redning.
 - B. D-ringen foran (hvis tilstede) CE-Til standsning af fald; ANSI/OSHA-Til positionering, til at kravle op ad stiger eller til standsning af fald med maks. 60 cm/s frit fald.
 - C. Side-D-ringene (hvis tilstede) er til positionering.
 - D. Skulder-D-ringe (hvis tilstede) er kun til redningsformål. Må ikke anvendes til andre formål. Brug kun selvåsende lynkoblinger.
3. Der er flere detaljer i instruktionerne.

FIN

1. Ristimalli
 - A. Taka-D-rengas on tarkoitettu tarrain- ja pelastusvaljaisiin.

B. Etu-D-rengas (jos valjaissa) CE - Tarrameen; ANSI/OSHA- Työasemointiin, kiipeämiseen tai tarrameen, kun suurin vapaa pudotus on enintään 60 cm (2 ft.).

- C. Siivu-D-renkaat (jos valjaissa) ovat asemointia varten.
2. Liivimalli
 - A. Taka-D-rengas on tarkoitettu tarrain- ja pelastusvaljaisiin.
 - B. Etu-D-rengas (jos valjaissa) CE - Tarrameen; ANSI/OSHA- Työasemointiin, kiipeämiseen tai tarrameen, kun suurin vapaa pudotus on enintään 60 cm (2 ft.).
 - C. Siivu-D-renkaat (jos valjaissa) ovat asemointia varten.
 - D. Olka-D-renkaat (jos valjaissa) ovat ainoastaan pelastamiseen. Älä käytä muihin tarkoituksiin. Käytä ainoastaan itselukittuvia sappeja.
3. Katso ohjeista lisätietoja.

F

1. Style croisé
 - A. Anneau en D arrière pour l'antichute et le secours.
 - B. Anneau en D avant (le cas échéant) CE - Pour l'antichute ; ANSI/OSHA - Pour le positionnement, échelles ou l'antichute avec une chute libre de maximum 60 cm.
 - C. Anneaux en D latéraux (le cas échéant) sont pour le positionnement.
 2. Style gliet
 - A. Anneau en D arrière pour l'antichute et le secours.
 - B. Anneau en D avant (le cas échéant) CE - Pour l'antichute ; ANSI/OSHA - Pour le positionnement, échelles ou l'antichute avec une chute libre de maximum 60 cm.
 - C. Anneaux en D latéraux (le cas échéant) sont pour le positionnement.
 - D. Anneaux en D d'épaule (le cas échéant), uniquement pour le secours. Ne pas l'utiliser pour d'autres procédures. Utiliser uniquement des crochets autobloquants.
3. Voir les instructions pour plus de détails.

N

1. Kryssløpstype
 - A. Bakre D-ring er for fallstopp og redning
 - B. Framre D-ring (hvis den finnes) CE-For fallstopp; ANSI/OSHA-for posisjonering, klatring i stige, eller fallstopp med maksimalt 60 cm fritt fall.
 - C. Side-D-ringer (hvis de finnes) er for posisjonering.
 2. Troyetype
 - A. Bakre D-ring er for fallstopp og redning
 - B. Framre D-ring (hvis den finnes) CE-For fallstopp; ANSI/OSHA-for posisjonering, klatring i stige, eller fallstopp med maksimalt 60 cm fritt fall.
 - C. Side-D-ringer (hvis de finnes) er for posisjonering.
 - D. Skulder-D-ringer (hvis de finnes) er bare for redning. Brukes ikke til andre formål. Bruk bare selvåsende smekklås.
3. Se bruksanvisningen for flere detaljer.

RUS

1. Перекрестный тип
 - A. Заднее D-образное кольцо для страховки от падения с высоты и спасательных работ.
 - B. Переднее D-образное кольцо (при наличии) CE — для страховки от падения с высоты; ANSI/OSHA — для позиционирования, подъема на лестницу или для страховки от падения с высоты со свободным падением не более 2 футов.
 - C. Боковые D-образные кольца (при наличии) для позиционирования.
 2. Жилетный тип
 - A. Заднее D-образное кольцо для страховки от падения с высоты и спасательных работ.
 - B. Переднее D-образное кольцо (при наличии) CE — для страховки от падения с высоты; ANSI/OSHA — для позиционирования, подъема на лестницу или для страховки от падения с высоты со свободным падением не более 2 футов.
 - C. Боковые D-образные кольца (при наличии) для позиционирования.
 - D. Плечевые D-образные кольца (при наличии) только для спасательных работ. Не использовать для других целей. Используйте только самодетрагирующиеся защелки.
3. Для получения более подробной информации обратитесь к инструкциям.

STEP-IN HARNESS, RFID INSTRUCTION LABEL

- D Leibgurt, Schlupfausführung, RFID-Hinweisetikett
 S Instegssele, RFID-instruktionsetikett
 I Imbragatura tipo Step-in,etichetta istruzioni RFID
 P Arnés de entrada vertical, Etiqueta RFID de Instruções
 E Arnés de intervención, Etiqueta de instrucciones RFID
 CZ Úvazek se snadným nasazením, instrukční štítek RFID
 DK Træd-ind-seletoj, RFID instruktionsmærke
 FIN Step-in-valjaat, RFID-ohjellipuke
 F Harnais enfilaible, étiquette instructions RFID
 N Step-in sele, RFID instruksjonsetikett
 RUС Ременная оснастка для работы, этикетка с микрочипом

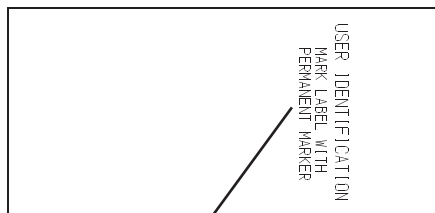

1

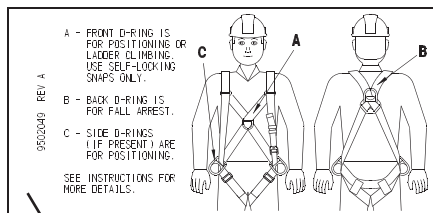

2

GB

1. USER IDENTIFICATION MARK LABEL WITH PERMANENT MARKER
2. A. Front D-ring is for positioning or ladder climbing. Use self-locking snaps only.
 B. Back D-ring if for fall arrest.
 C. Side D-rings (if present) are for positioning. See instructions for more details.

D

1. BENUTZERKENNZEICHNUNG - AUFKLEBER MIT PERMANENTMARKER BESCHRIFTEN
2. A. Der vordere D-Ring ist für die Positionierung oder das Besteigen von Leitern vorgesehen. Verwenden Sie ausschließlich selbstschließende Karabinerhaken.
 B. Der hintere D-Ring ist für die Fallsicherung vorgesehen.
 C. Die seitlichen D-Ringe (falls vorhanden) sind für die Positionierung vorgesehen. Weitere Einzelheiten siehe Anweisungen.

S

1. ANVÄNDARIDENTIFIKATIONS-MÄRKETIKETT MED PERMANENT MARKERING
2. A. Främre D-ring är för positionering eller stega klättring. Använd endast självslående anslutningar.
 B. Bakre D-ring är för fallskydd.
 C. Sido-D-ringar (om befintliga) är för positionering. Se anvisningar för mer information.

I

1. MARCATURA DI IDENTIFICAZIONE UTENTE CON MARCATURA PERMANENTE
2. A. L'anello a D frontale serve per il posizionamento o per salire su scale. Usare solo moschettoni autobloccanti.
 B. L'anello a D sul retro serve per l'arresto di cadute.

C. Gli anelli a D laterali servono per il posizionamento.
 Vedi istruzioni per ulteriori informazioni.

P

1. IDENTIFICAÇÃO DO UTILIZADOR ASSINALAR ETIQUETA COM MARCADOR PERMANENTE
2. A. O anel em D frontal destina-se para fins de posicionamento ou para subir a escadas. Utilize apenas encaixes com dispositivos de auto-bloqueio.
 B. Anel em D traseiro caso se destine a interrupções de queda.
 C. Anéis em D laterais (se presentes) destinam-se para fins de posicionamento. Consulte as instruções para obter mais detalhes.

E

1. IDENTIFICACIÓN DEL USUARIO MARCAR LA ETIQUETA CON UN MARCADOR INDELEBLE
2. A. La argolla D frontal es para el posicionamiento o para subir escaleras. Use sólo cierres de resorte autobloqueo.
 B. La argolla D posterior es para la detención de caídas.
 C. Las argollas D laterales (si las incluye) son para el posicionamiento. Consulte las instrucciones para obtener más información.

CZ

1. UŽIVATELSKÁ IDENTIFIKACE – NA ŠTÍTEK PIŠTE PERMANENTNÍM ZNAČKOVAČEM
2. A. Přední D-kroužky slouží pouze polohování nebo šplhání po žebříku. Používejte pouze samozamykací karabiny.
 B. Zádový D-kroužek slouží k zachycení pádu.
 C. Postranní D-kroužky (pokud je jimi úvazek vybaven) slouží k polohování. Více podrobností naleznete v pokynech.

DK

1. BRUGERIDENTIFIKATIONSMÆRKE MED PERMANENT MÆRKEPEN
2. A. D-ringen foran er til positionering eller klatring på stige. Brug kun selvlæsende lynkoblinger.
B. Ryg-D-ringen er til standsning af personfald.
C. Side-D-ringene (hvis tilstede) er til positionering.
Der er flere detaljer i instruktionerne.

FIN

1. KÄYTTÄJÄN TUNNISTELAPPU JA PYSYVÄ MERKINTÄ
2. A. Etu-D-rengas on asemointiin tai kiipeämiseen. Käytä ainoastaan itselukittuvia säppejä.
B. Taka-D-rengas on putomisenestoon.
C. Sivu-D-renkaat (jos valjaissa) ovat asemointia varten.
Katso lisätietoja ohjeesta.

F

1. IDENTIFICATION DE L'UTILISATEUR ÉCRIRE SUR L'ÉTIQUETTE AVEC UN MARQUEUR INDÉLÉBILE
2. A. L'anneau en D avant est pour le positionnement ou les échelles. Utiliser uniquement des crochets auto-bloquants.
B. L'anneau en D arrière est pour l'antichute.
C. Anneaux en D latéraux (le cas échéant) sont pour le positionnement.
Voir les instructions pour plus de détails.

N

1. BRUKERIDENTIFIKASJONSETIKETT MED PERMANENT MERKEPENN
2. A. Framre D-ring er for posisjonering eller stige-klatring. Bruk bare selvlæsende smekklås.
B. Bakre D-ring er for fallstopp.
C. Side-D-ringer (hvis de finnes) er for posisjonering.
Se bruksanvisningen for flere detaljer.

RUS

1. ИДЕНТИФИКАЦИЯ ПОЛЬЗОВАТЕЛЯ НАНЕСТИ ОТМЕТКУ НЕСМЫВАЕМЫМ МАРКЕРОМ
2. А. Переднее D-образное кольцо предназначено для позиционирования или подъема по лестнице. Используйте только самофиксирующиеся защелки.
В. Заднее D-образное кольцо для страховки от падения с высоты.
С. Боковые D-образные кольца (при наличии) для позиционирования.
Для получения более подробной информации обратитесь к инструкциям.

ID/INSPECTION RFID LABEL

D ID-/Prüf-RFID-Etikett
 S Id-inspektions-RFID-etikett
 I Id/etichetta ispezione RFID
 P Etiqueta RFID de ID/inspeção
 E Etiqueta RFID de inspección e identificación
 CZ Identifikační a kontrolní štítek RFIDK

FIN Tunnus-/RFID-tarkistuslipuke
 DK ID-/inspektions-RFID-tag
 F Étiquette Id/inspection RFID
 N ID-/inspeksjonsmerke, type
 Rus Идентификационная/контрольная этикетка с микрочипом

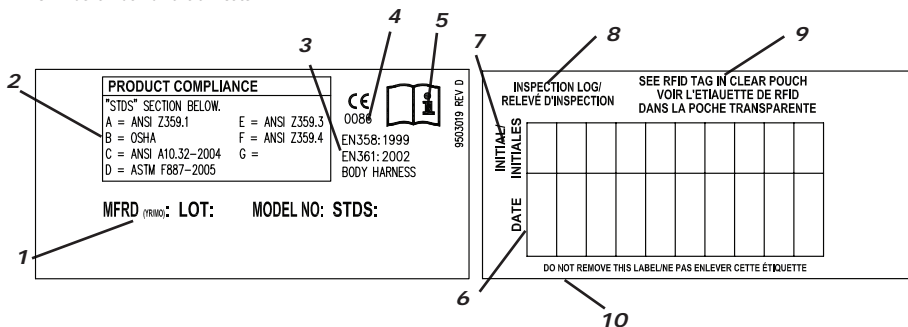

GB

1. Manufactured date, lot number, model number, and standards complied with.
2. Standard product complies with (see 1).
3. European Standard. Body Harness
4. Number of organization in charge of inspecting the manufacture of this Personal Protective Equipment.
5. Caution: Read the instructions.
6. Date inspected.
7. Initials of inspector.
8. Inspection Log.
9. See RFID tag in clear pouch.
10. Do not remove label.

D

1. Herstellungsdatum, Chargennummer, Modellnummer und erfüllte Normen.
2. Vom Produkt erfüllte Norm (siehe 1.)
3. Europäische Norm. Auffanggurt
4. Kennnummer der Einrichtung, die mit der Überprüfung der Herstellung dieser persönlichen Schutzausrüstung betraut wurde.
5. Achtung: Lesen Sie die Anweisungen.
6. Prüfdatum.
7. Zeichen des Prüfers.
8. Prüfprotokoll
9. Siehe RFID-Tag in Klarsichthülle.
10. Etikett nicht entfernen.

S

1. Tillverkningsdatum, satsnummer, modellnummer och standarder överensstämmande med.
2. Standardprodukt överensstämmer med (se 1).
3. Europeisk standard. Kroppssele
4. Nummer på organisation som har ansvar för inspektering av tillverkningen av den här personliga skyddsutrustningen.

5. Var försiktig! Läs anvisningarna.
6. Inspektionsdatum.
7. Inspektörens initialer.
8. Inspektionslogg
9. Se RFID-etiketten i rengöringspåsen.
10. Ta inte bort etikett.

I

1. Data produzione, numero del lotto, numero modello, standard di conformità.
2. Prodotto standard conforme a (vedi 1)
3. Standard europeo. Imbragatura corpo
4. Numero dell'organizzazione addetta all'ispezione della produzione di questo dispositivo di protezione personale.
5. Attenzione: leggere le istruzioni.
6. Data ispezione.
7. Iniziali dell'ispettore.
8. Log ispezione.
9. Vedi cartellino RFID nel taschino trasparente.
10. Non rimuovere l'etichetta.

P

1. Data de fabrico, número do lote, número do modelo e normas com quais está em conformidade.
2. Produto padrão está em conformidade com (consultar 1).
3. Norma Europeia. Arnês corporal
4. Número da organização encarregue da inspeção do fabrico deste Equipamento Protector Pessoal.
5. Atenção: Leia as instruções.
6. Data da inspeção.
7. Iniciais do inspector.

8. Registo de inspeção
9. Consulte a etiqueta RFID na bolsa transparente.
10. Não retire a etiqueta.

E

1. Fecha de fabricación, número de lote, número de modelo y normas que cumple.
2. El producto estándar cumple con (vea la figura 1).
3. Norma europea. Arnés de cuerpo
4. Número de la organización encargada de inspeccionar la fabricación de este equipo de protección personal.
5. Precaución: leer las instrucciones
6. Fecha de inspección
7. Iniciales del inspector
8. Registro de inspección
9. Consulte la etiqueta RFID en la bolsa transparente.
10. No quite la etiqueta.

CZ

1. Datum výroby, číslo šarže, číslo modelu a soulad s normami.
2. Standardní produkt odpovídá normám (viz 1).
3. Evropská norma. Celotělový úvazek
4. Číslo organizace pověřené kontrolou výroby tohoto osobního ochranného prostředku.
5. Upozornění: Přečtěte si pokyny.
6. Datum kontroly.
7. Inicialy osoby provádějící kontrolu.
8. Kontrolní protokol
9. Viz štítek RFID v průhledné fólii.
10. Štítek neodstraňujte.

DK

1. Fremstillingsdato, partinummer, modelnummer, størrelse og klasse.
2. Standardprodukt overholder
3. Europæisk standard.
4. Nummeret på den organisation, der er ansvarlig for besigtigelsen af fremstillingen af dette personlige beskyttelsesudstyr.
5. Forsigtig : Læs anvisningerne.
6. Dato for besigtigelsen
7. Den besigtigendes initialer
8. Inspektionslog
9. Se RFID-mærkesedlen i den klare pung.
10. Mærket må ikke fjernes.

FIN

1. Valmistuspäivämäärä, eränumero, mallin numero ja standardit, joita tuote vastaa.
2. Standardi, jota tuote vastaa (katso 1).
3. Eurooppalainen standardi. Vartalovaljaat
4. Tämän henkilökohtaisen suojalaitteen valmistajan tarkastamisesta vastaavan organisaation numero.
5. Huomio: Lue käyttöohjeet.
6. Tarkistuspäivämäärä
7. Tarkastajan nimikirjaimet
8. Tarkistusloki
9. Katso RFID-etätunnistin läpinäkyvässä pussissa.

10. Älä poista lipuketta.

F

1. Date de fabrication, numéro de lot, numéro de modèle et homologations.
2. Le produit standard est conforme à (voir 1).
3. Norme européenne. Harnais corporel
4. Numéro de l'organisation en charge de l'inspection de ce matériel de protection personnelle.
5. Précaution : Lire les instructions.
6. Date d'inspection.
7. Initiales du contrôleur.
8. Journal d'inspection
9. Voir languette RFID dans la poche transparente.
10. Ne pas enlever l'étiquette.

N

1. Produksjonsdato, serienummer, modellnummer og standarder etterkommer.
2. CE-standardproduktet etterkommer. (se 1).
3. Europeisk standard. Kroppssele
4. Nummer for organisasjon med ansvar for inspeksjon av produktjonen av dette verneutstyret.
5. Forsiktig: Les bruksanvisningen.
6. Inspisert dato.
7. Inspektørens initialer
8. Inspeksjonslogg.
9. Se RFID-merket i den gjennomsiktige lommen.
10. Fjern ikke etiketten.

RUS

1. Дата выпуска, номер партии, номер модели, а также стандарты соответствия.
2. Стандартное изделие соответствует (см. 1).
3. Европейский стандарт. ременная оснастка для туловища
4. Количество органов, ответственных за инспектирование производства данного индивидуального защитного снаряжения.
5. Внимание! Читайте инструкции.
6. Дата осмотра.
7. Инициалы лица, производившего осмотр.
8. Журнал осмотров.
9. См. микрочип в прозрачном кармане.
10. Не снимать эту этикетку.

ID & INSPECTION LABEL

- D ID- und Prüfetikett
- S Id- och inspektionsetikett
- I ID & etichetta di ispezione
- P Etiqueta de ID e de inspeção
- E Etiqueta de inspección e identificación
- CZ Identifikační a kontrolní štítek
- DK ID- & besigtigelsesmærke
- FIN Tunniste- ja tarkistusmerkintä
- F Étiquette ID & Inspection
- N ID- og inspeksjonsetikett
- Rus Идентификационная и контрольная этикетка

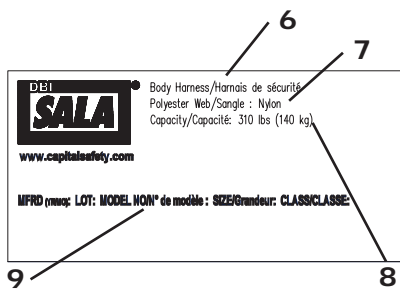
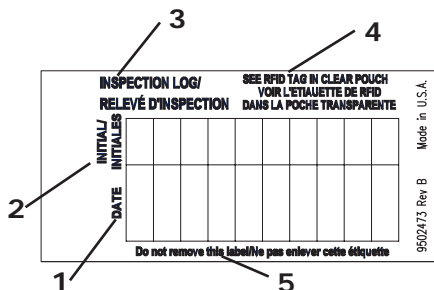

GB

1. Date inspected.
2. Initials of inspector.
3. Inspection Log
4. See RFID tag in clear pouch.
5. Do not remove this label.
6. Product name: Body Harness
7. Material: Polyester Web: Nylon
8. Capacity: 140 kg (310 lbs.)
9. Manufactured date, lot number, model number, size and class.

D

1. Prüfdatum.
2. Zeichen des Prüfers.
3. Prüfprotokoll
4. Siehe RFID-Tag in Klarsichthülle.
5. Dieses Etikett nicht entfernen.
6. Produktname: Auffanggurt
7. Material: Polyesterwebgewebe: Nylon
8. Kapazität: 140 kg
9. Herstellungsdatum, Chargennummer, Modellnummer, Größe und Klasse.

S

1. Inspektionsdatum.
2. Inspektörens initialer.
3. Inspektionslogg
4. Se RFID-etiketten i rengöringspåsen.
5. Ta inte bort den här etiketten.
6. Produktnamn: Kropssele
- 7 Material: Polyesterväv: Nylon
8. Kapacitet: 140 kg
9. Tillverkningsdatum, satsnummer, modellnummer, storlek och klass.

I

1. Data ispezione.
2. Iniziali dell'ispettore.
3. Log ispezione.
4. Vedi cartellino RFID nel taschino trasparente.
5. Non rimuovere questa etichetta.
6. Nome prodotto: imbragatura corpo

- 7 Materiale: tessuto in poliesterre: nylon
8. Capacità: 140 kg (310 lb.)
9. Data produzione, numero del lotto, numero modello, misura e classe.

P

1. Data da inspeção.
2. Iniciais do inspector.
3. Registo de inspeção
4. Consulte a etiqueta RFID na bolsa transparente.
5. Não retire esta etiqueta.
6. Nome do produto: Arnês corporal
7. Material: Correia de poliéster: Nylon
8. Capacidade: 140 kg (310 lbs.)
9. Data de fabrico, número do lote, número do modelo, tamanho e classe.

E

1. Fecha de inspección
2. Iniciales del inspector
3. Registro de inspección
4. Consulte la etiqueta RFID en la bolsa transparente.
5. No quite esta etiqueta.
6. Nombre del producto: arnés de cuerpo
7. Material: malla de poliéster: Nailon
8. Capacidad: 140 kg
9. Fecha de fabricación, número de lote, número de modelo, tamaño y clase.

CZ

1. Datum kontroly.
2. Inicialy osoby provádějící kontrolu.
3. Kontrolní protokol
4. Viz štítek RFID v průhledné fólii.
5. Tento štítek neodstraňujte.
6. Název produktu: Celotělový úvazek
7. Materiál: Polyester Popruhny: Nylon
8. Nosnost: 140 kg
9. Datum výroby, číslo šarže, číslo modelu, velikost a třída.

DK

1. Dato for besigtigelsen.
2. Den besigtigendes initialer.
3. Inspektionslog.
4. Se RFID-mærkesedlen i den klare pung.
5. Mærket må ikke fjernes.
6. Produktnavn: Kropssesystem: Body Harness
7. Materiale: Polyesterflet: Nylon
8. Kapacitet: 140 kg (310 lbs.)
9. Fremstillingsdato, partinummer, modelnummer, størrelse og klasse.

FIN

1. Tarkistuspäivämäärä
2. Tarkastajan nimikirjaimet
3. Tarkistusloki
4. Katso RFID-etätunnistin läpinäkyvässä pussissa.
5. Älä poista tätä lipuketta.
6. Tuotteen nimi: Vartalovaljaat
7. Materiaali: Polyesterivyyö: Nailon
8. Kapasiteetti: 140 kg (310 lbs.)
9. Valmistuspäivämäärä, eränumero, mallin numero, koko ja luokka.

F

1. Date d'inspection.
2. Initiales du contrôleur.
3. Journal d'inspection
4. Voir languette RFID dans la poche transparente.
5. Ne pas enlever cette étiquette.
6. Nom du produit : Harnais corporel
7. Matériel : bande polyester : nylon
8. Capacité : 140 kg (310 livres)
9. Date de fabrication, numéro de lot, numéro de modèle, taille et classe.

N

1. Inspisert dato.
2. Inspektørens initialer
3. Inspeksjonslogg
4. Se RFID-merket i den gjennomsiktige lommen.
5. Fjern ikke etiketten.
6. Produktnavn: Kropssese
7. Materialer: Polyesterbånd: Nylon
8. Kapasitet: 140 kg (33 lb.)
9. Produksjonsdato, serienummer, modellnummer og standarder etterkommer.

RUS

1. Дата осмотра.
2. Инициалы лица, производившего осмотр.
3. Журнал осмотров.
4. См. микрочип в прозрачном кармане.
5. Не снимать эту этикетку.
6. Наименование изделия: ременная оснастка для туловища
7. Материал: полиэфирная ткань: Нейлон
8. Грузоподъемность: 140 кг (310 фунтов)
9. Дата выпуска, номер партии, номер модели, размер и класс.

SIZE LABEL

- D Größenetikett
S Storleksetikett
I Etichetta misura
P Etiqueta do Tamanho
E Tamaño de la etiqueta
CZ Štítek s označením velikosti
DK Størrelsesmærke
FIN Kokomerkitä
F Étiquette taille
N Størrelsesmerke
Rus Этикетка о размере



FALL ARREST ATTACHMENT POINT

- D Fallsicherungs-Anschlagpunkt
S Fallskydds-ANSLUTNINGSPUNKT
I PUNTO DI ATTACCO arresto caduta
P PONTO DE LIGAÇÃO
E PUNTO DE ELEMENTO DE ACOPLECONTRA CAÍDAS
CZ MÍSTO PŘIPOJENÍ K ZACHYCNÍ PÁDU
DK Standsning af fald Fastgørelsespunkt
FIN Tarrain Kiinnityspiste
F Point d'attache antichute
N Fallsikringens FESTEPUKNT
Rus Точка крепления для страховки от падения



I SAFE LABEL

D i-Safe-Etikett
S Etiqueta I Safe
I I Etichetta di sicurezza
P Etiqueta I Safe
E Etiqueta I Safe
CZ I Bezpečnostní štítek
DK I Sikkerhedsmærke
FIN I Safe -ilpuke
F I Étiquette sécurité
N I Sikkerhetsmerke
Rus Этикетка I Safe

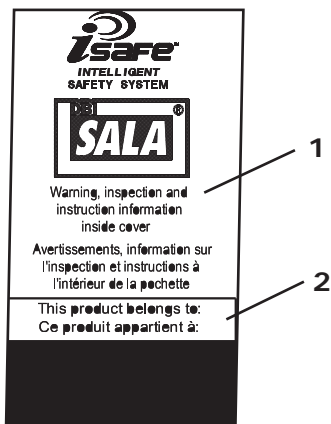

GB

1. Warning, inspection and instruction information inside cover.
2. This product belongs to:

D

1. Warnhinweise, Überprüfungsinformationen und Hinweise auf der Innenseite des Deckblatts.
2. Dieses Produkt gehört:

S

1. Varnings-, inspektions- och instruktionsinformation på höljets insida.
2. Den här produkten tillhör:

I

1. Avvertenza, le informazioni su ispezione e le istruzioni si trovano all'interno della copertura.
2. Questo prodotto appartiene a :

P

1. Informações de aviso, inspeção e instruções dentro da cobertura.
2. Este produto pertence a:

E

1. Información de advertencia, inspección e instrucciones dentro de la tapa.
2. Este producto pertenece a:

CZ

1. Výstražné, kontrolní a instrukční informace uvnitř krytí.
2. Vlastník produktu:

DK

1. Advarsels-, besigtigelses- og instruktionsmæssig information inde under dæklaget.
2. Dette produkt tilhører:

FIN

1. Varoitus-, tarkistus- ja ohjetieto sisäkannessa.
2. Tämän tuotteen omistaa:

F

1. Informations d'avertissement, d'inspection et d'instruction à l'intérieur.
2. Ce produit appartient à :

N

1. Advarsels-, inspeksjons- og instruksjonsinformasjon innenfor trekket.
2. Dette produktet tilhører:

RUS

1. Инструкция с информацией о предупреждениях, осмотрах и обучении внутри крышки.
2. Данное изделие принадлежит:

STANDARDS LABELS

- D Normaufkleber
- S standardetiketter
- I etichette standard
- P etiquetas das normas
- E etiquetas de normas
- CZ štítky s normami
- DK standardmærker
- FIN standardimerkinnät
- F étiquettes normes
- N merker for standarder
- Rus стандартные этикетки

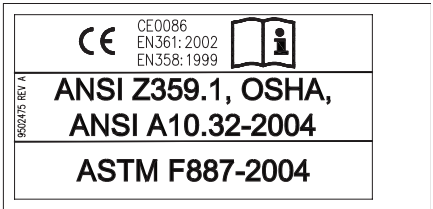
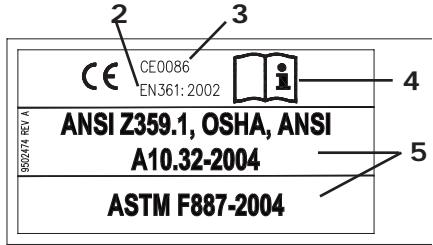
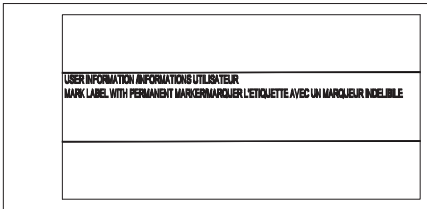
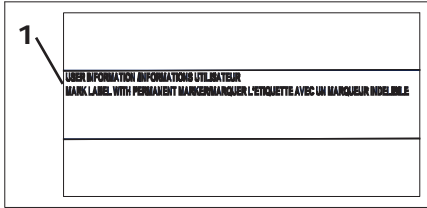

GB

1. User information. Mark label with permanent marker.
2. European standard.
3. Number of organization in charge of inspecting the manufacture of the Personal Protective Equipment.
4. Caution: Read the instructions.
5. Product complies with these standards.

D

1. Benutzerinformationen. Aufkleber mit Permanentmarker beschriften.
2. Europäische Norm.
3. Kennnummer der Einrichtung, die mit der Überprüfung der Herstellung dieser persönlichen Schutzausrüstung betraut wurde.
4. Achtung: Lesen Sie die Anweisungen.
5. Das Produkt erfüllt die angegebenen Normen.

S

1. Användarinformation. Märk etikett med permanent märkpenna.
2. Europeisk standard.
3. Nummer på organisation som har ansvar för inspektering av tillverkningen av den här personliga skyddsutrustningen.
4. Var försiktig! Läs anvisningarna.
5. Produkt överensstämmer med dessa standarder.

I

1. Informazioni utente. Contrassegnare l'etichetta con pennarello indelebile.
2. Standard europeo.
3. Numero dell'organizzazione addetta all'ispezione della produzione di questo dispositivo di protezione personale.
4. Attenzione: leggere le istruzioni.
5. Il prodotto è conforme a questi standard.

P

1. Informação do utilizador. Assinale a etiqueta com um marcador permanente.
2. Norma Europeia.
3. Número da organização encarregue da inspeção do fabrico deste Equipamento Protector Pessoal.
4. Atenção: Leia as instruções.
5. O produto está em conformidade com estas normas.

E

1. Información del usuario Marque la etiqueta con un marcador indeleble.
2. Norma europea
3. Número de la organización encargada de inspeccionar la fabricación de este equipo de protección personal.
4. Precaución: leer las instrucciones
5. El producto cumple estas normas.

CZ

1. Uživatelské informace. Na štítek pište permanentním značkovačem.
2. Evropská norma.
3. Číslo organizace pověřené kontrolou výroby tohoto osobního ochranného prostředku.
4. Upozornění: Přečtěte si pokyny.
5. Produkt vyhovuje následujícím normám.

DK

1. Brugerinformation. Mærk mærket med en permanent markeringspen.
2. Europæisk standard.
3. Nummeret på den organisation, der er ansvarlig for besigtigelsen af fremstillingen af dette personlige beskyttelsesudstyr.
4. Forsigtig: Læs anvisningerne.
5. Produktet overholder disse standarder.

FIN

1. Käyttäjätieto Merkitse pysyvällä merkintäväriillä.
2. Eurooppalainen standardi
3. Tämän henkilökohtaisen suoja laitteen valmistajan tarkastamisesta vastaavan organisaation numero.
4. Huomio: Lue käyttöohjeet.
5. Tuote vastaa näitä standardeja.

F

1. Informations pour l'utilisateur. Écrire sur l'étiquette avec un marqueur indélébile.
2. Norme européenne.
3. Numéro de l'organisation en charge de l'inspection de ce matériel de protection personnelle.
4. Précaution : Lire les instructions.
5. Produit conforme à ces normes.

N

1. Brukerinformasjon. Merk merket med vannfast tusj.
2. Europeisk standard.
3. Nummer for organisasjon med ansvar for inspeksjon av produksjonen av dette verneutstyret.
4. Forsiktig: Les bruksanvisningen.
5. Produktet retter seg etter disse standardene.

RUS

1. Информация о пользователе. Нанести отметку несмываемым маркером.
2. Европейский стандарт.
3. Количество органов, ответственных за инспектирование производства данного индивидуального защитного снаряжения.
4. Внимание! Читайте инструкции.
5. Изделие соответствует данным стандартам.

1100875	1101313	1101695	1107529	1110585
1100880	1101314	1101697	1107530	1110615
1101288	1101315	1101698	1107531	1110616
1101289	1101316	1101958	1107532	1110617
1101290	1101317	1101959	1109117	1110620
1101291	1101319	1101960	1109118	1110621
1101292	1101320	1101961	1109119	1110622
1101293	1101321	1102235	1109122	1110660
1101294	1101322	1102236	1109123	1111630
1101295	1101323	1102237	1109124	1111631
1101296	1101324	1102240	1110579	1111632
1101297	1101520	1102241	1110580	1111633
1101298	1101521	1102242	1110581	
1101299	1101522	1107527	1110583	
1101312	1101523	1107528	1110584	



A Capital Safety Company

CSG USA

3833 Sala Way
 Red Wing, MN 55066-5005
 Phone: 651.388.8282
 Fax: 651.388.5065
 solutions@capitalsafety.com

CSG EMEA (France)

Le Broc Center
 Z.I. 1ère Avenue-5600 M
 BP 15 • 06511 Carros Cedex
 Phone: +33 (0)4 97 10 00 10
 Fax: +33 (0)4 93 08 79 70
 information@capitalsafety.com

CSG Canada Ltd.

260 Export Boulevard
 Mississauga, Ontario L5S 1Y9
 Canada
 Phone: 905.795.9333
 Fax: 905.795.8777
 sales.ca@capitalsafety.com

CSG Asia Pte Ltd.

No. 6, Tuas Avenue 18
 Singapore 638892
 Phone: +65 6558 7758
 Fax: +65 6558 7058
 inquiry@capitalsafety.com

CSG Northern Europe Ltd.

7 Christleton Court • Stuart Rd.
 Manor Park • Runcorn
 Cheshire WA7 1ST • UK
 Phone: +44 (0) 1928 571324
 Fax: +44 (0) 1928 571325
 csngne@csngne.co.uk

CSG (Aust) Pty Ltd.

20 Fariola Street • Sliverwater
 Sydney, NSW 2128
 Australia
 Phone: +61 (2) 9748 0335
 Fax: +61 (2) 9748 0336
 sales@capitalsafety.com.au

www.capitalsafety.com